



EXCELENCE IN OUTDOOR SOLUTIONS

KERAMA



INDEX



PAVEXSTONE
CARRELAGE CÉRAMIQUE
INTÉRIEUR ET EXTÉRIEUR
PAGES 8 - 73



BORDURES DE JARDIN ET
D'AMÉNAGEMENT EXTÉRIEUR
PAGES 132 - 147



OCCULTATION ET
SÉPARATION
PAGES 182 - 191



supradeck
— Eco Deck for life —
MARQUE PAR EXCELLENCE
DES LAMES EN COMPOSITE
PAGES 74 - 121



estabex
STABILISATION DES SOLS
PAGES 148 - 163



LUMIGARD
ÉCLAIRAGE PROFESSIONNEL
POUR L'EXTÉRIEUR
PAGES 192 - 209



STRUCTONA
STRUCTURE DE TERRASSE
POUR DALLES ET LAMES BOIS
PAGES 122 - 131



LynxTurf
BEYOND EXPECTATIONS
GAZON SYNTHÉTIQUE
DERNIÈRE GÉNÉRATION
PAGES 164 - 181



MARKETING
SUPPORT DE VENTE
PAGES 210 - 218

QUI SOMMES NOUS ?

Depuis plus de 30 ans, nous distribuons des produits haut de gamme pour l'aménagement de jardin. Le siège social est situé aux Pays-Bas, nous disposons également d'une agence en France et Allemagne. Nos produits sont distribués dans toute l'Europe.

POURQUOI NOUS ?

Toujours à la recherche d'innovation, nos produits sont de qualité et de dernière génération ! Nos commerciaux ont hâte de vous rencontrer et de vous faire découvrir un grand monde de solutions pour aménagement d'espaces extérieur ! Nous avons un grand stock de produits à votre disposition et nous serons ravie de vous recevoir dans nos locaux afin de vous faire explorer nos showrooms !

NOTRE MISSION

Accompagner nos clients sur chacun de leurs projets pour apporter des solutions techniques et un service inégalable ! Pour nous, vos réussites sont aussi nos réussites !

NOS CLIENTS

Kerama est le partenaire idéal pour les professionnels du secteur. Nos clients sont les entreprises de jardinage et d'aménagement paysager, les entreprises de construction, BTP, les installateurs professionnels, les grossistes en matériel de jardinage ainsi que les clients qui opèrent en ligne.

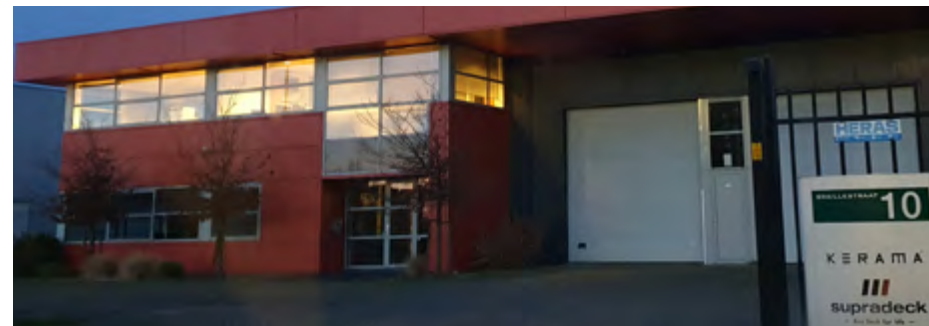

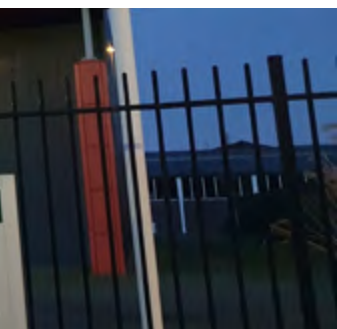

PAYS-BAS

Braillestraat 10
2652 XV Berkel en Rodenrijs
T. +31(0)174 788 350



ALLEMAGNE

Landwehr Str. 95
42699 Solingen
T. +49(0)212 7387 9994



FRANCE

290 Chemin de St Dionisy
30980 - Langlade
T. +33(0)411 88 01 11

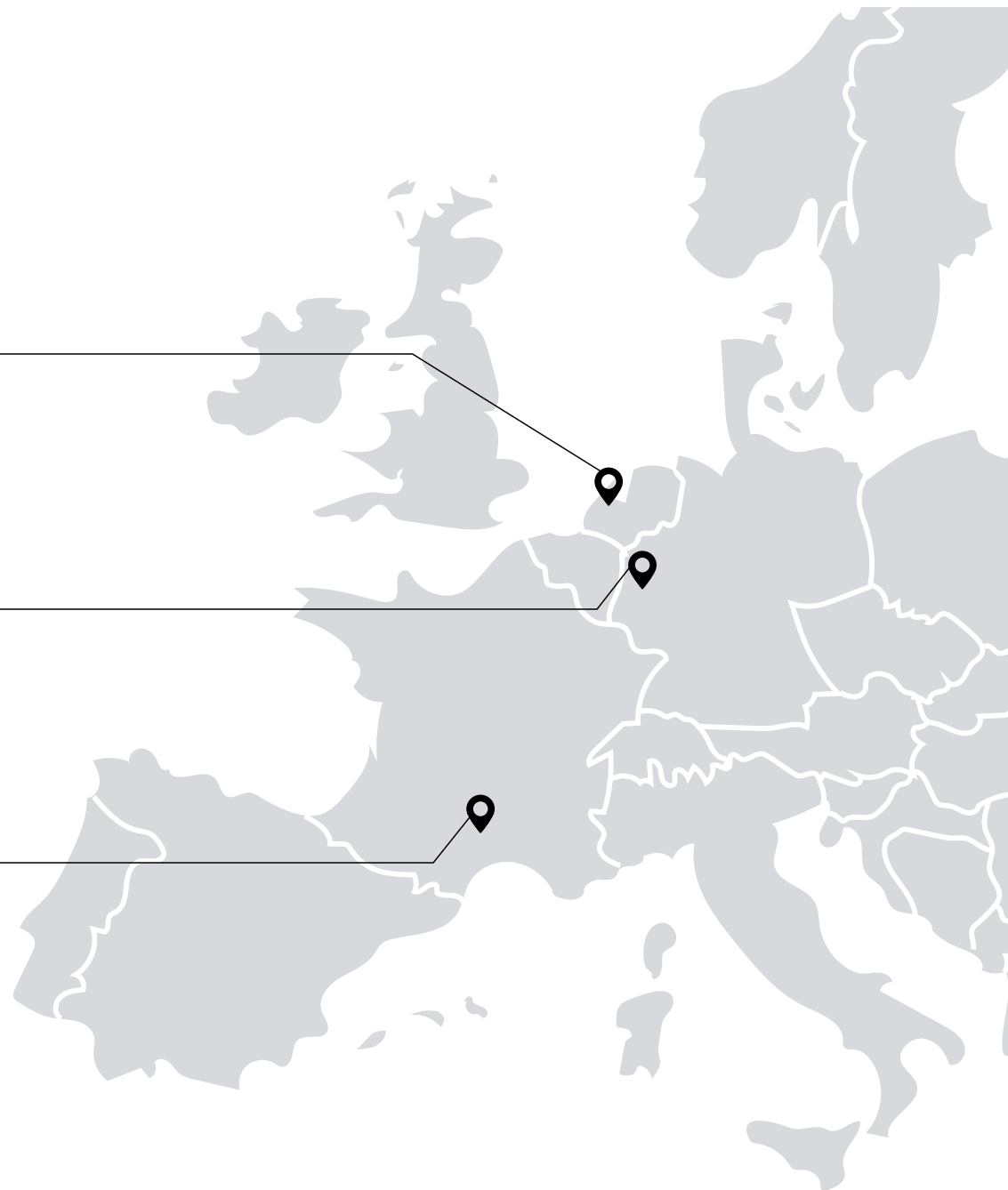





LES AVANTAGES DE TRAVAILLER AVEC KERAMA GROUP

Les services premiums que nous offrons à nos clients :



STOCK PERMANENT

Plus de 40.000 m² de surface de stockage.



CLIENTS SATISFAITS

Plus de 4000 clients nous font confiance. Chaque année plus de 200.000 m² de gazon synthétique Lynxturf sont commercialisés.



LOGISTIQUE INTELLIGENTE ET ÉCO-RESPONSABLE

Nous regroupons vos commandes par zones et itinéraires pour réduire les coûts et émissions de CO₂.



ÉTHIQUE COMMERCIALE

Nous travaillons uniquement en B2B.



NOUS SOUTENONS NOS CLIENTS

Nous proposons à nos clients des outils marketing qui permettent d'augmenter leur chiffre d'affaires et ainsi offrir une image extrêmement professionnelle.

E X C E L E N C E I N O U T D O O R S O L U T I O N S

PAVEXSTONE



K E R A M A[®]

SOLUTION PARFAITE POUR LE REVÊTEMENT DES TERRASSES ET DES BALCONS

Tous nos produits sont pensés de la conception à la fabrication pour garantir que chaque pièce a une texture unique qui ajoute une beauté naturelle à toute construction.

Nous sélectionnons avec soin les meilleures matières premières, sol, eau et température pour obtenir un matériau noble aux aspects naturels et aux motifs uniques, idéal pour les terrasses, les piscines et même les intérieurs.

Chez PAVEXSTONE, nous nous soucions de la planète et nous nous efforçons de maintenir un processus de fabrication rigoureux dans le respect des normes environnementales, tout en favorisant la construction durable.



Revêtement de sol



Mat



Céramique



Pâte colorée



Anti glissement



Rectifié



PS 20 mm



PS 30 mm



PS 10 mm



UPEC-F+



ISO 10545-2
Mesure de la longueur et de la largeur



ISO 10545-3
Détermination de l'absorption de l'eau



ISO 10545-4
Mesure de rupture



ISO 10545-6
Résistance à l'abrasion



ISO 10545-8
Détermination de la dilatation thermique linéaire



ISO 10545-12
Résistance au gel



ISO 10545-13
Résistance aux acides et aux bases



ISO 10545-14
Résistance aux taches



Pose sur cailloux



Pose sur gazon



Pose sur plots



Pose double encollage



PS10/20✕

INTÉRIEUR & EXTÉRIEUR

La combinaison de produits d'extérieur PS20mm avec l'épaisseur standard des gammes d'intérieur offre une conception, une flexibilité et une personnalisation de haut niveau.

La continuité du carrelage permet aux concepteurs et architectes de faire un transition simple entre les espaces intérieurs et extérieurs, multipliant les options de fonctionnalité et de performance dans leurs projets.

C'est la solution idéale pour les patios, jardins et allées, plages, espaces urbains, piscines et zones piétonnes.



GAMME

Les développements technologiques dans le secteur de la céramique ont conduit à de nouvelles percées dans les épaisseurs des carreaux conventionnels, avec à la fois des épaisseurs plus larges ou plus fines.

PAVEXSTONE se spécialise dans les nouveaux formats conçus pour offrir des avantages supplémentaires, tels que leur installation facile, leur superbe finition, leur variété de couleurs et types, surfaces faciles à nettoyer et qualités écologiques.

C'est pourquoi il offre une gamme aussi large.



PIERRE

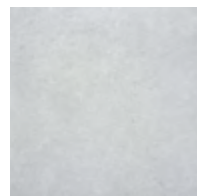

**CLAYSTONE
BLANC**
PSV233

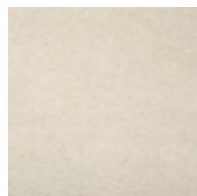

**CLAYSTONE
BEIGE**
PSV236

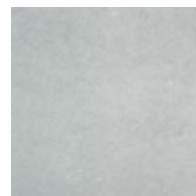

**CLAYSTONE
GRIS**
PSV234

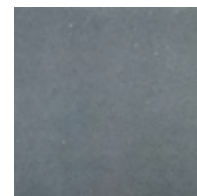

**CLAYSTONE
ANTHRACITE**
PSV235

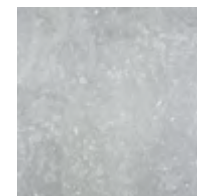

**V-STONE
GRIS**
PSV214

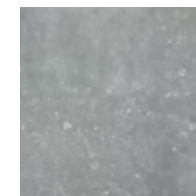

**V-STONE
NOIR**
PSV213

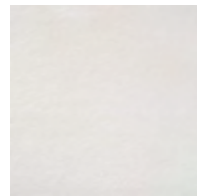

**RITUAL
BLANC**
PSV241

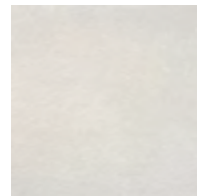

**RITUAL
GRIS**
PSV242

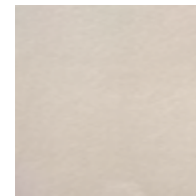

**RITUAL
BEIGE**
PSV244

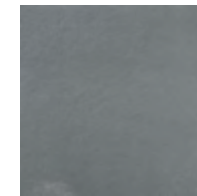

**RITUAL
ANTHRACITE**
PSV243

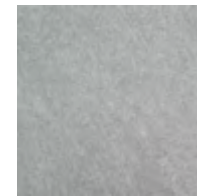

**V-STONE
GRIS**
PSV208

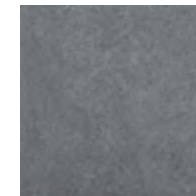

**V-STONE
NOIR**
PSV209

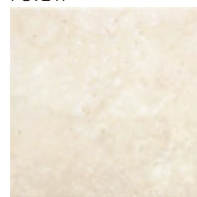

**GRANIT
BEIGE**
PSV201

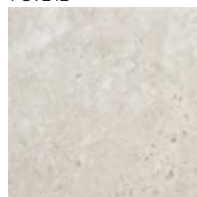

**GRANIT
GRIS**
PSV200

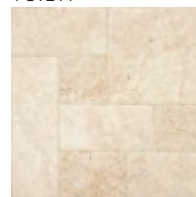

**GRANIT
STONEBLOCK**
PSV202

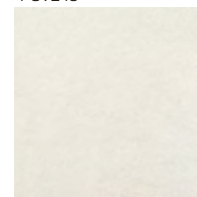

**TI ROCK
BEIGE**
PSV220

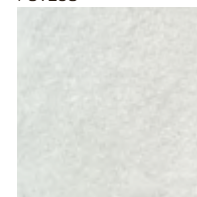

**TI ROCK
GRIS**
PSV219

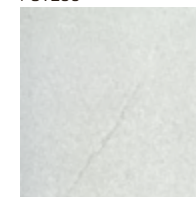

**TI ROCK
PERLE**
PSV218

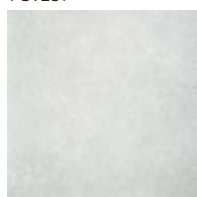

**ROCKGROUND
PERLE**
PSV221

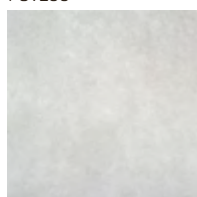

**ROCKGROUND
GRIS**
PSV222

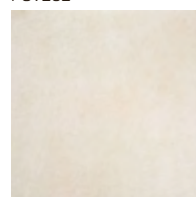

**ROCKGROUND
BEIGE**
PSV224

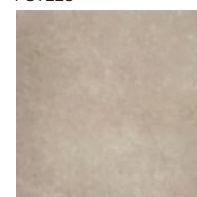

**ROCKGROUND
TAUPE**
PSV225

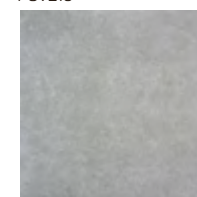

**ROCKGROUND
ANTHRACITE**
PSV223

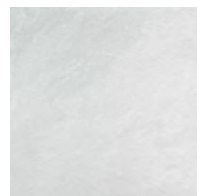

**LANDROCK
BLANC**
PSV237

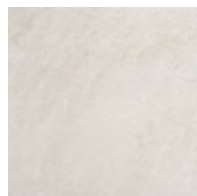

**LANDROCK
BEIGE**
PSV240

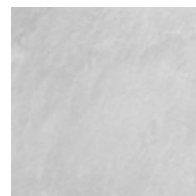

**LANDROCK
GRIS**
PSV238

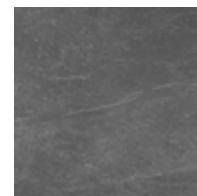



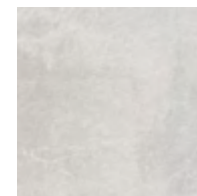



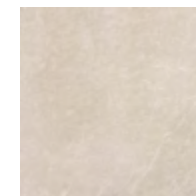







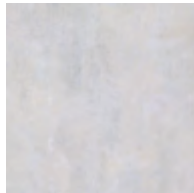
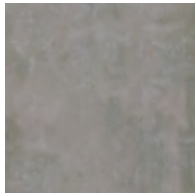
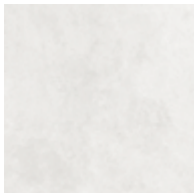

**LANDROCK
NOIR**
PSV239

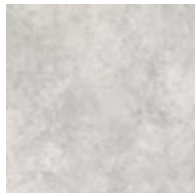
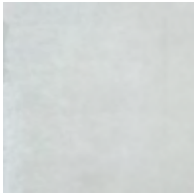

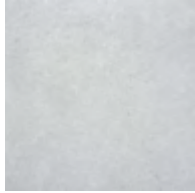
**LAVENDEL
GRIS**
PSV205

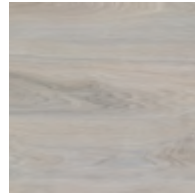

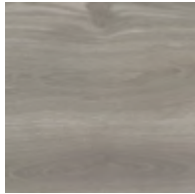
**LAVENDEL
BEIGE**
PSV206

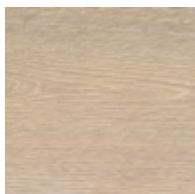
							PIERRE
			PALAZZO GRIS PSV203	PALAZZO NOIR PSV204	LORGE GRIS PSV215	LORGE NOIR PSV216	
							METAL
	● NEXIS GRIS PSRU202		● NEXIS BEIGE PSRU203	● NEXIS ANTHRACITE PSRU204	● EVEROCK GRIS PSRU200	● EVEROCK ANTHRACITE PSRU201	
							CIMENT
● SIENNA GRIS PSRU205		● SIENNA BEIGE PSRU207	● SIENNA ANTHRACITE PSRU206	MITRAN GRIS PSV210	MITRAN ANTHRACITE PSV212	AGAVE GRIS PSV207	
							BOIS
	GREENWOOD BLANC PSV228		GREENWOOD FUMÉE PSV230	GREENWOOD GRIS PSV229	GREENWOOD CHÊNE PSV227	GREENWOOD NOYER PSV226	
							
				ROCKWOOD MIEL PSV232		ROCKWOOD CHÊNE PSV231	



CLAYSTONE GRIS

CLAYSTONE (PIERRE)

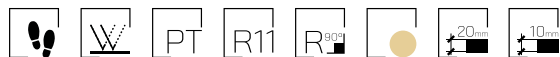

BLANC

- 100X100X1 CM RC
- 75X75X1 CM RC
- 60X120X1 CM RC
- 60X60X1 CM RC
- 60X60X2 CM RC R11/CTE3
- 45X45X1 CM
- 30X60X1 CM

BEIGE

- 100X100X1 CM RC
- 100X100X1 CM RC R11/CTE3
- 75X75X1 CM RC
- 75X75X1 CM RC R11/CTE3
- 60X120X1 CM RC
- 60X120X1 CM RC R11/CTE3
- 60X60X1 CM RC
- 60X60X1 CM RC R11/CTE3
- 60X60X2 CM RC R11/CTE3
- 45X45X1 CM
- 45X45X1 CM R11/CTE3
- 30X60X1 CM
- 30X60X1 CM R11/CTE3



CLAYSTONE BLANC



CLAYSTONE BEIGE

GRIS

- 100X100X1 CM RC
- 100X100X1 CM RC R11/CTE3
- 75X75X1 CM RC
- 75X75X1 CM RC R11/CTE3
- 60X120X1 CM RC
- 60X120X1 CM RC R11/CTE3
- 60X60X1 CM RC
- 60X60X1 CM RC R11/CTE3
- 60X60X2 CM RC R11/CTE3
- 40X120X2 CM RC R11/CTE3
- 45X45X1 CM
- 45X45X1 CM R11/CTE3
- 30X60X1 CM
- 30X60X1 CM R11/CTE3

ANTHRACITE

- 100X100X1 CM RC
- 75X75X1 CM RC
- 60X120X1 CM RC
- 60X60X1 CM RC
- 60X60X2 CM RC R11/CTE3
- 45X45X1 CM
- 30X60X1 CM



CLAYSTONE GRIS

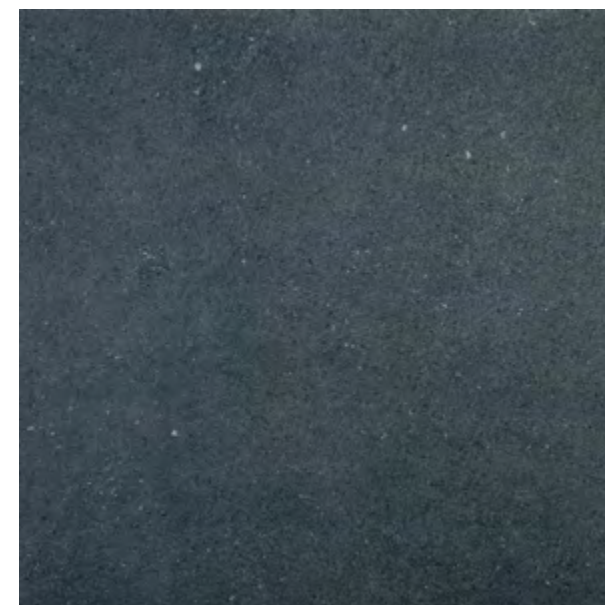

CLAYSTONE ANTHRACITE

- Masse Colorée
- Out 20 mm

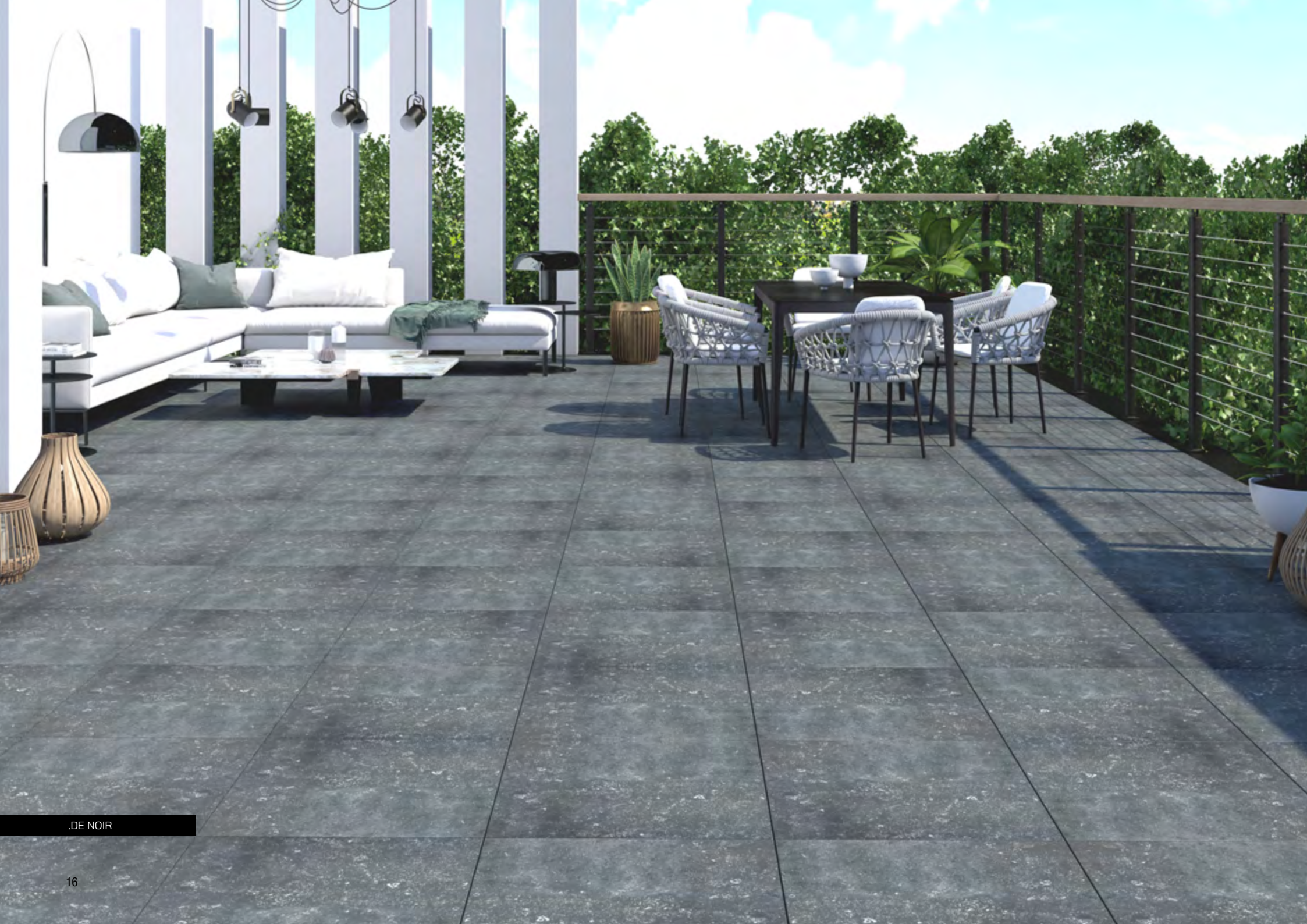

.DE NOIR

.DE (PIERRE)



GRIS

- 100X100X1 CM RC
- 75X75X1 CM RC
- 60X60X1 CM RC
- 60X60X2 CM RC R11/CTE3
- 45X45X1 CM

NOIR

- 100X100X1 CM RC
- 75X75X1 CM RC
- 60X60X1 CM RC
- 60X60X2 CM RC R11/CTE3
- 45X45X1 CM



.DE GRIS



.DE NOIR

● Out 20 mm



RITUAL BEIGE

RITUAL (PIERRE)



BLANC

- 100X100X1 CM RC
- 75X75X1 CM RC
- 60X120X1 CM RC
- 60X120X1 CM RC R11/CTE3
- 60X60X1 CM RC
- 60X60X1 CM RC R11/CTE3
- 60X60X2 CM RC R11/CTE3
- 45X45X1 CM
- 30X60X1 CM
- 30X60X1 CM R11/CTE3

GRIS

- 100X100X1 CM RC
- 75X75X1 CM RC
- 60X120X1 CM RC
- 60X120X1 CM RC R11/CTE3
- 60X60X1 CM RC
- 60X60X1 CM RC R11/CTE3
- 60X60X2 CM RC R11/CTE3
- 45X45X1 CM
- 30X60X1 CM
- 30X60X1 CM R11/CTE3



RITUAL BLANC



RITUAL GRIS

BEIGE

- 100X100X1 CM RC
- 75X75X1 CM RC
- 60X120X1 CM RC
- 60X60X1 CM RC
- 60X60X2 CM RC R11/CTE3
- 45X45X1 CM
- 30X60X1 CM

ANTHRACITE

- 100X100X1 CM RC
- 75X75X1 CM RC
- 60X120X1 CM RC
- 60X60X1 CM RC
- 60X60X2 CM RC R11/CTE3
- 45X45X1 CM
- 30X60X1 CM



RITUAL BEIGE

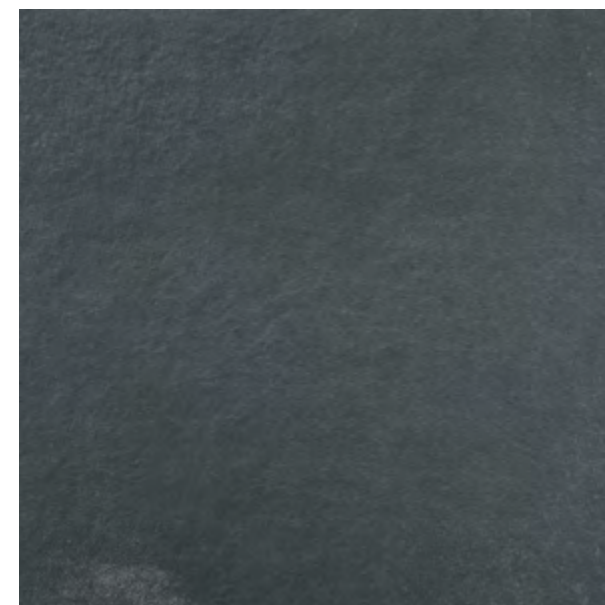

RITUAL ANTHRACITE

● Out 20 mm



V-STONE GRIS

V-STONE (PIERRE)

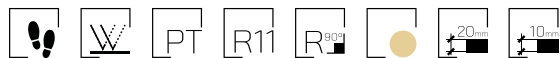

GRIS

- 100X100X1 CM RC
- 60X120X1 RC RC
- 60X60X1 CM RC
- 60X60X2 CM RC R11/CTE3
- 30X60X1 CM

NOIR

- 100X100X1 CM RC
- 60X120X1 RC RC
- 60X60X1 CM RC
- 60X60X2 CM RC R11/CTE3
- 30X60X1 CM

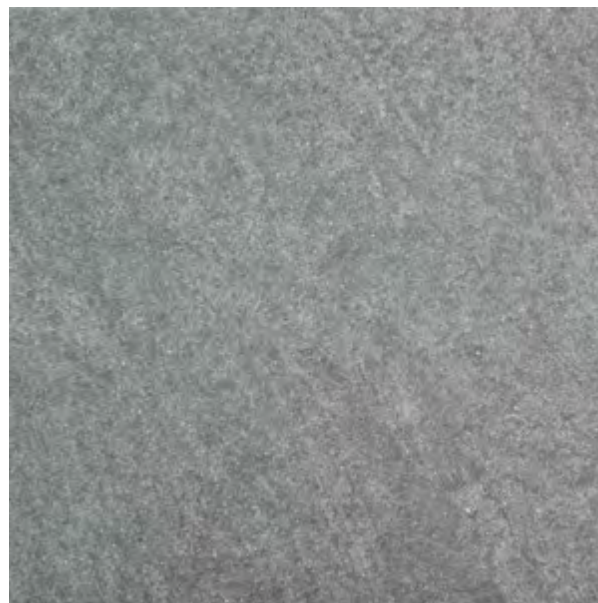

V-STONE GRIS

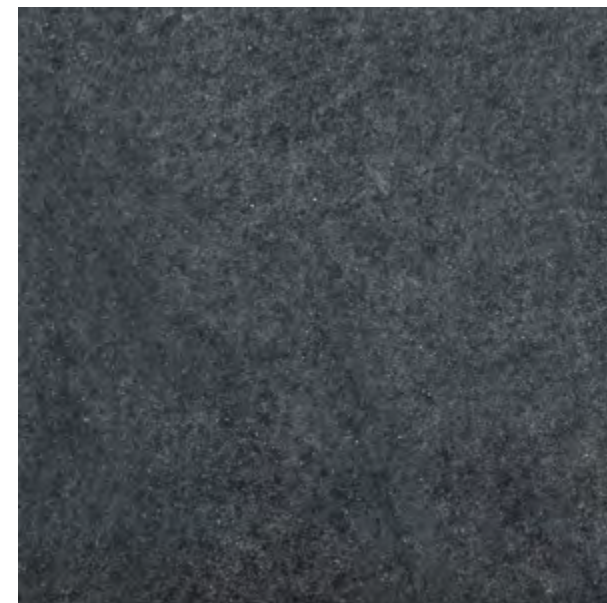

V-STONE NOIR

- Masse Colorée
- Out 20 mm



GRANIT STONEBLOCK

GRANIT (PIERRE)



BEIGE

- 60X120X1 CM RC
- 60X60X1 CM RC
- 60X60X2 CM RC R11/CTE3
- 30X60X1 CM

GRIS

- 60X120X1 CM RC
- 60X60X1 CM RC
- 60X60X2 CM RC R11/CTE3
- 30X60X1 CM

STONEBLOCK

- 60X60X2 CM RC R11/CTE3



GRANIT BEIGE



GRANIT GRIS



GRANIT STONEBLOCK

● Out 20 mm



TI ROCK GRIS

TI ROCK (PIERRE)



BEIGE

- 100X100X1 CM RC
- 60X120X1 CM RC
- 60X60X1 CM RC
- 60X60X2 CM RC R11/CTE3
- 45X45X1 CM
- 30X60X1 CM

GRIS

- 100X100X1 CM RC
- 60X120X1 CM RC
- 60X60X1 CM RC
- 60X60X2 CM RC R11/CTE3
- 45X45X1 CM
- 30X60X1 CM

PERLE

- 100X100X1 CM RC
- 60X120X1 CM RC
- 60X60X1 CM RC
- 60X60X2 CM RC R11/CTE3
- 45X45X1 CM
- 30X60X1 CM



TI ROCK BEIGE



TI ROCK GRIS

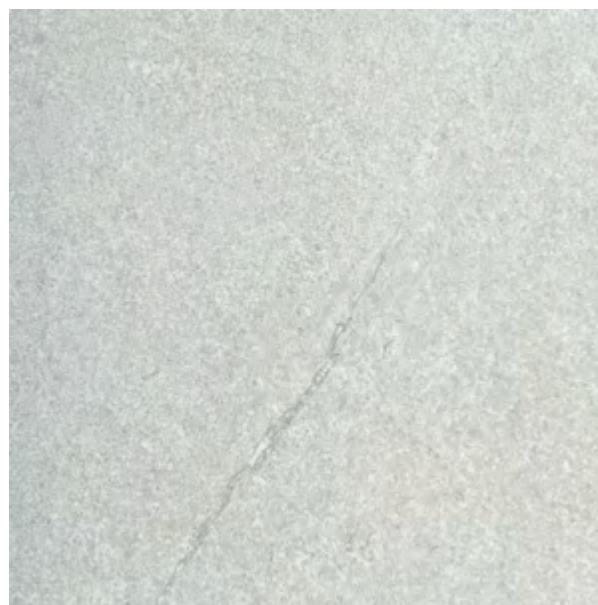

TI ROCK PERLE

● Out 20 mm



ROCKGROUND TAUPE

ROCKGROUND (PIERRE)



PERLE

- 100X100X1 CM RC
- 75X75X1 CM RC
- 60X120X1 CM RC
- 60X60X1 CM RC
- 60X60X2 CM RC R11/CTE3
- 30X60X1 CM

GRIS

- 100X100X1 CM RC
- 75X75X1 CM RC
- 60X120X1 CM RC
- 60X60X1 CM RC
- 60X60X1 CM RC R11/CTE3
- 60X60X2 CM RC R11/CTE3
- 30X60X1 CM
- 30X60X1 CM R11/CTE3

BEIGE

- 100X100X1 CM RC
- 75X75X1 CM RC
- 60X120X1 CM RC
- 60X60X1 CM RC
- 60X60X1 CM RC R11/CTE3
- 60X60X2 CM RC R11/CTE3
- 30X60X1 CM
- 30X60X1 CM R11/CTE3

TAUPE

- 100X100X1 CM RC
- 75X75X1 CM RC
- 60X120X1 CM RC
- 60X60X1 CM RC
- 60X60X2 CM RC R11/CTE3
- 30X60X1 CM

ANTHRACITE

- 100X100X1 CM RC
- 75X75X1 CM RC
- 60X120X1 CM RC
- 60X60X1 CM RC
- 60X60X2 CM RC R11/CTE3
- 40X120X2 CM RC R11/CTE3
- 30X60X1 CM



ROCKGROUND PERLE

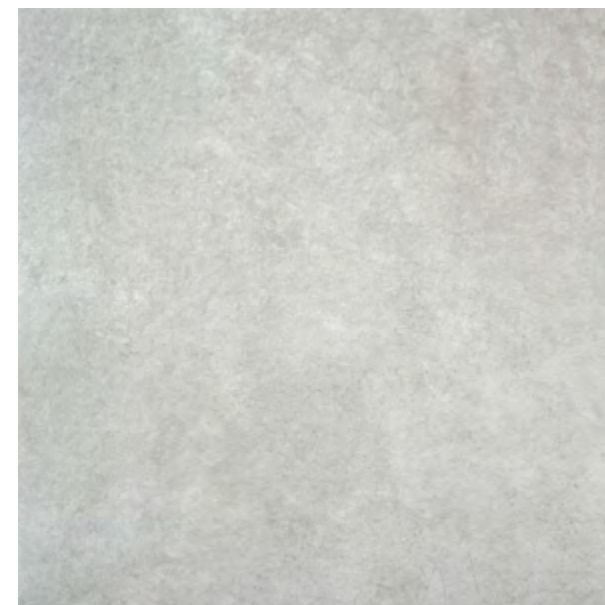

ROCKGROUND GRIS



ROCKGROUND BEIGE



ROCKGROUND TAUPE



ROCKGROUND ANTHRACITE

- Masse Colorée
- Out 20 mm



LANDROCK GRIS

LANDROCK (PIERRE)



BLANC

- 60X120X1 CM RC
- 60X60X1 CM RC
- 60X60X2 CM RC R11/CTE3
- 30X60X1 CM

GRIS

- 60X120X1 CM RC
- 60X60X1 CM RC
- 60X60X2 CM RC R11/CTE3
- 40X120X2 CM RC R11/CTE3
- 30X60X1 CM



LANDROCK BLANC



LANDROCK GRIS

BEIGE

- 60X120X1 CM RC
- 60X60X1 CM RC
- 60X60X2 CM RC R11/CTE3
- 40X120X2 CM RC R11/CTE3
- 30X60X1 CM

NOIR

- 60X120X1 CM RC
- 60X60X1 CM RC
- 60X60X2 CM RC R11/CTE3
- 30X60X1 CM



LANDROCK BEIGE



LANDROCK NOIR

● Out 20 mm



LAVENDEL GRIS

LAVENDEL (PIERRE)



GRIS

- 120X120X1 CM RC
- 75X150X1 CM RC
- 60X120X1 CM RC
- 60X60X1 CM RC
- 60X60X2 CM RC R11/CTE3
- 30X60X1 CM

BEIGE

- 120X120X1 CM RC
- 75X150X1 CM RC
- 60X120X1 CM RC
- 60X60X1 CM RC
- 60X60X2 CM RC R11/CTE3
- 30X60X1 CM



LAVENDEL GRIS



LAVENDEL BEIGE

● Out 20 mm



PALAZZO NOIR

PALAZZO (PIERRE)



GRIS

● 60X60X2 CM RC R11/CTE3

NOIR

● 60X60X2 CM RC R11/CTE3



PALAZZO GRIS



PALAZZO NOIR

● Out 20 mm



LORGE GRIS

LORGE (PIERRE)

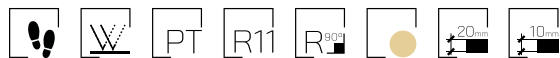

GRIS

- 100X100X1 CM RC
- 60X120X1 CM RC
- 60X60X1 CM RC
- 60X60X2 CM RC R11/CTE3
- 40X120X2 CM RC R11/CTE3

NOIR

- 100X100X1 CM RC
- 60X120X1 CM RC
- 60X60X1 CM RC
- 60X60X2 CM RC R11/CTE3



LORGE GRIS



LORGE NOIR

- Masse Colorée
- Out 20 mm



AGAVE GRIS

AGAVE (CIMENT)



GRIS

- 100X100X1 CM RC
- 75X150X1 CM RC
- 60X120X1 CM RC
- 60X60X1 CM RC
- 60X60X2 CM RC R11/CTE3
- 45X45X1 CM
- 30X60X1 CM



AGAVE GRIS

● Out 20 mm



MITRAN ANTHRACITE

MITRAN (CIMENT)

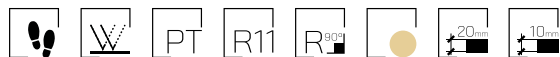

GRIS

- 100X100X1 CM RC
- 60X120X1 CM RC
- 60X60X1 CM RC
- 60X60X2 CM RC R11/CTE3
- 45X45X1 CM
- 30X60X1 CM

ANTHRACITE

- 100X100X1 CM RC
- 60X120X1 CM RC
- 60X60X1 CM RC
- 60X60X2 CM RC R11/CTE3
- 45X45X1 CM
- 30X60X1 CM



MITRAN GRIS



MITRAN ANTHRACITE

- Masse Colorée
- Out 20 mm



GREENWOOD CHÉNE

GREENWOOD (BOIS)



BLANC

- 60X60X2 CM RC R11/CTE3
- 30X150X1 CM RC
- 23X120X1 CM RC
- 15X90 CM

FUMÉE

- 60X60X2 CM RC R11/CTE3
- 30X150X1 CM RC
- 23X120X1 CM RC
- 15X90 CM

GRIS

- 60X60X2 CM RC R11/CTE3
- 30X150X1 CM RC
- 23X120X1 CM RC
- 15X90 CM

CHÊNE

- 60X60X2 CM RC R11/CTE3
- 30X150X1 CM RC
- 23X120X1 CM RC
- 15X90 CM

NOYER

- 60X60X2 CM RC R11/CTE3
- 30X150X1 CM RC
- 23X120X1 CM RC
- 15X90 CM



GREENWOOD BLANC



GREENWOOD FUMÉE



GREENWOOD GRIS



GREENWOOD CHÊNE

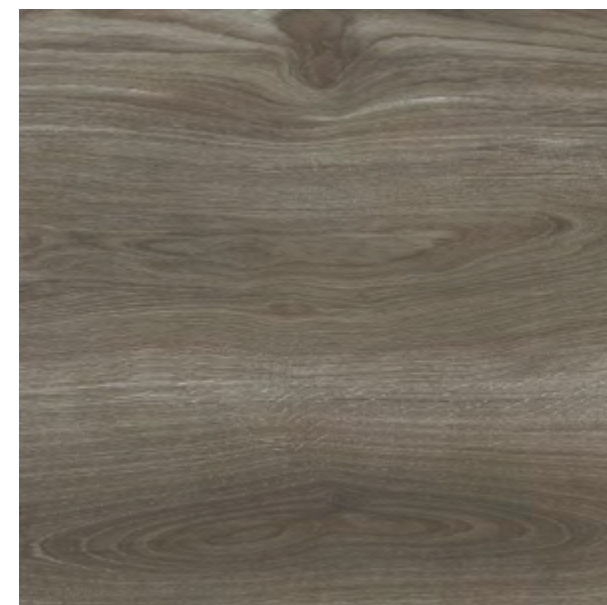

GREENWOOD NOYER

● Out 20 mm



ROCKWOOD MIEL

ROCKWOOD (BOIS)



MIEL

- 40X120X2 CM RC R11/CTE3
- 23X120X1 CM RC

CHÊNE

- 40X120X2 CM RC R11/CTE3
- 23X120X1 CM RC



ROCKWOOD MIEL



ROCKWOOD CHÊNE

● Out 20 mm

PS30

LA TECHNOLOGIE À SON MEILLEUR NIVEAU...

Des granits d'une merveilleuse combinaison, des cristaux de quartz, de l'énergie hydraulique et une qualité unique... les atouts les plus importants de PAVEXSTONE, son esprit d'innovation, sa supériorité technique et sa qualité durable s'unissent pour nous offrir que le meilleur.

LE PS30 MM DIGNE D'UNE TECHNOLOGIE SUPÉRIEURE.

Soyez prêt à faire la différence dans les espaces que vous concevez avec les produits en granit Pavexstone de 30 mm d'épaisseur, d'une durabilité supérieure et utilisant une technologie anti-tache. Le PS30 mm que vous pouvez utiliser confortablement dans les espaces extérieurs et intérieurs est une solution idéale pour les espaces sociaux grâce à sa facilité d'installation et sa résistance remarquable.



SIDE (CIMENT)



BEIGE

60X60X3 CM RC R11/CTE3

ANTHRACITE

60X60X3 CM RC R11/CTE3

SILVER

60X60X3 CM RC R11/CTE3



SIDE BEIGE



SIDE ANTHRACITE



SIDE SILVER



SIDE SILVER

LOUNA (PIERRE)



NOIR

60X60X3 CM RC R11/CTE3
45X90X3 CM RC R11/CTE3

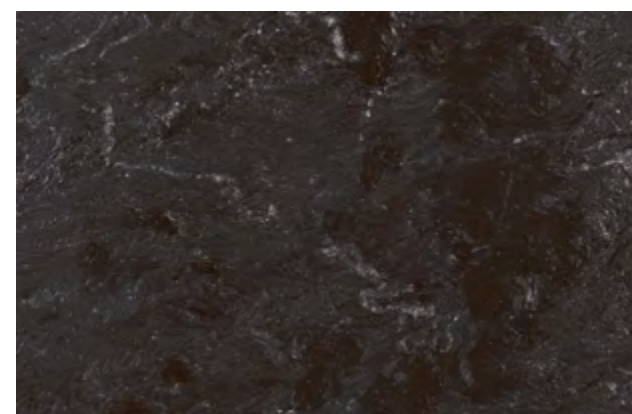
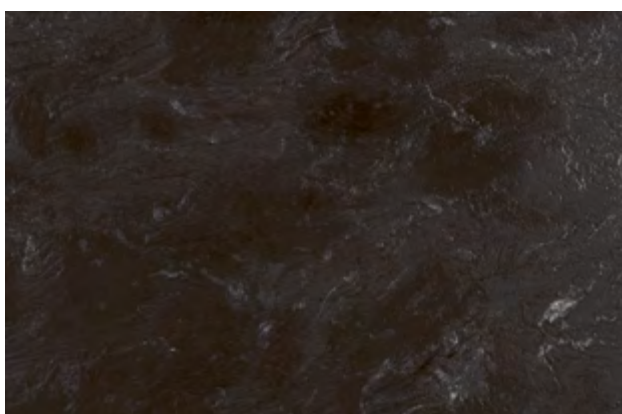
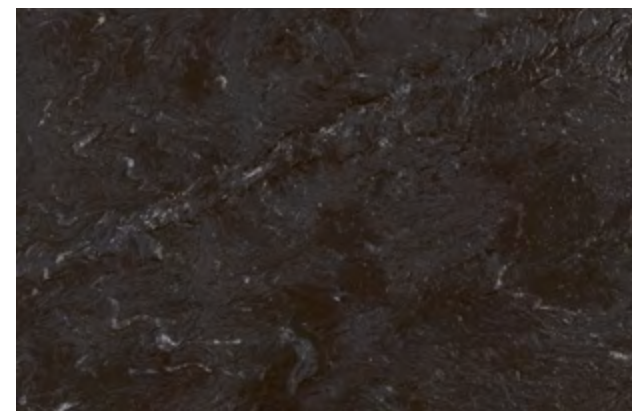
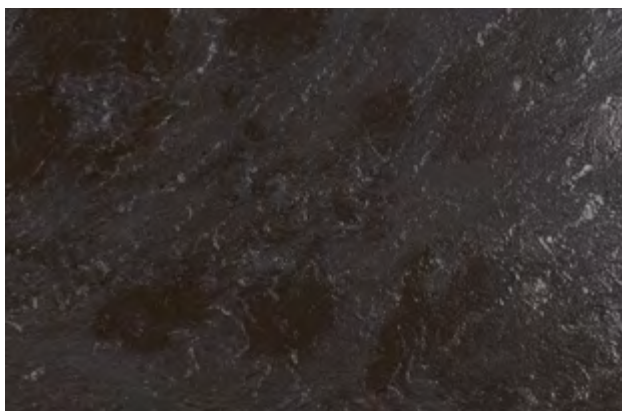
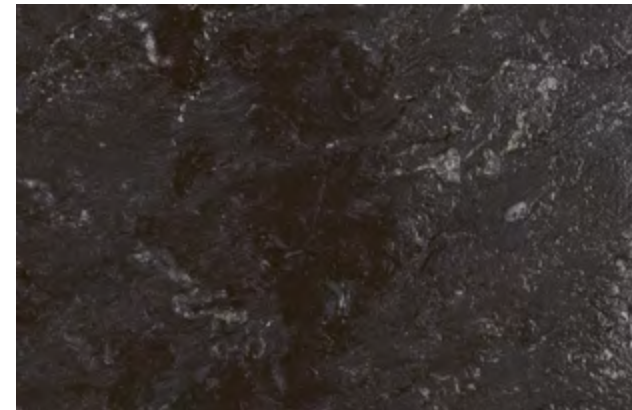
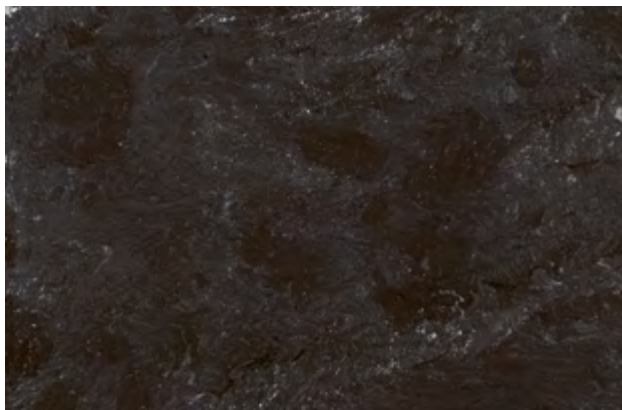

LOUNA NOIR



LOUNA NOIR

MIDLAND (PIERRE)



BEIGE

60X60X3 CM RC R11/CTE3

DARK GRIS

60X60X3 CM RC R11/CTE3

GRIS

60X60X3 CM RC R11/CTE3



MIDLAND BEIGE



MIDLAND DARK GRIS



MIDLAND GRIS



MIDLAND GRIS

VENOLA (CIMENT)



BEIGE

60X60X3 CM RC R11/CTE3

ANTHRACITE

60X60X3 CM RC R11/CTE3



VENOLA BEIGE



VENOLA ANTHRACITE

COOL GRIS

60X60X3 CM RC R11/CTE3

MID GRIS

60X60X3 CM RC R11/CTE3



VENOLA COOL GRIS



VENOLA MID GRIS



VENOLA COOL GRIS

TOVIBLUE (PIERRE)



BLUE

60X60X3 CM RC R11/CTE3

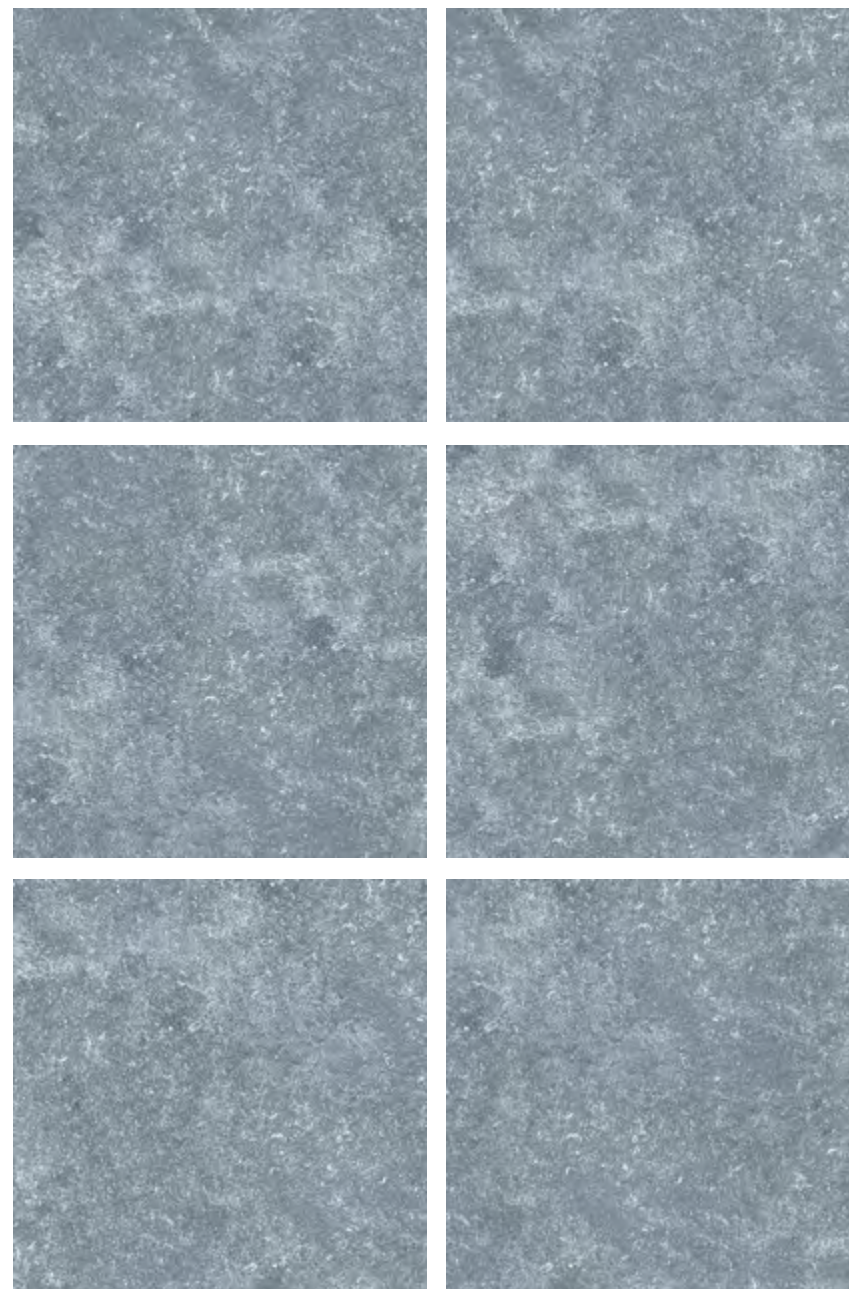

TOVIBLUE BLUE



TOVIBLUE BLUE

DRANEL (METAL)



GRIS

60X60X3 CM RC R11/CTE3

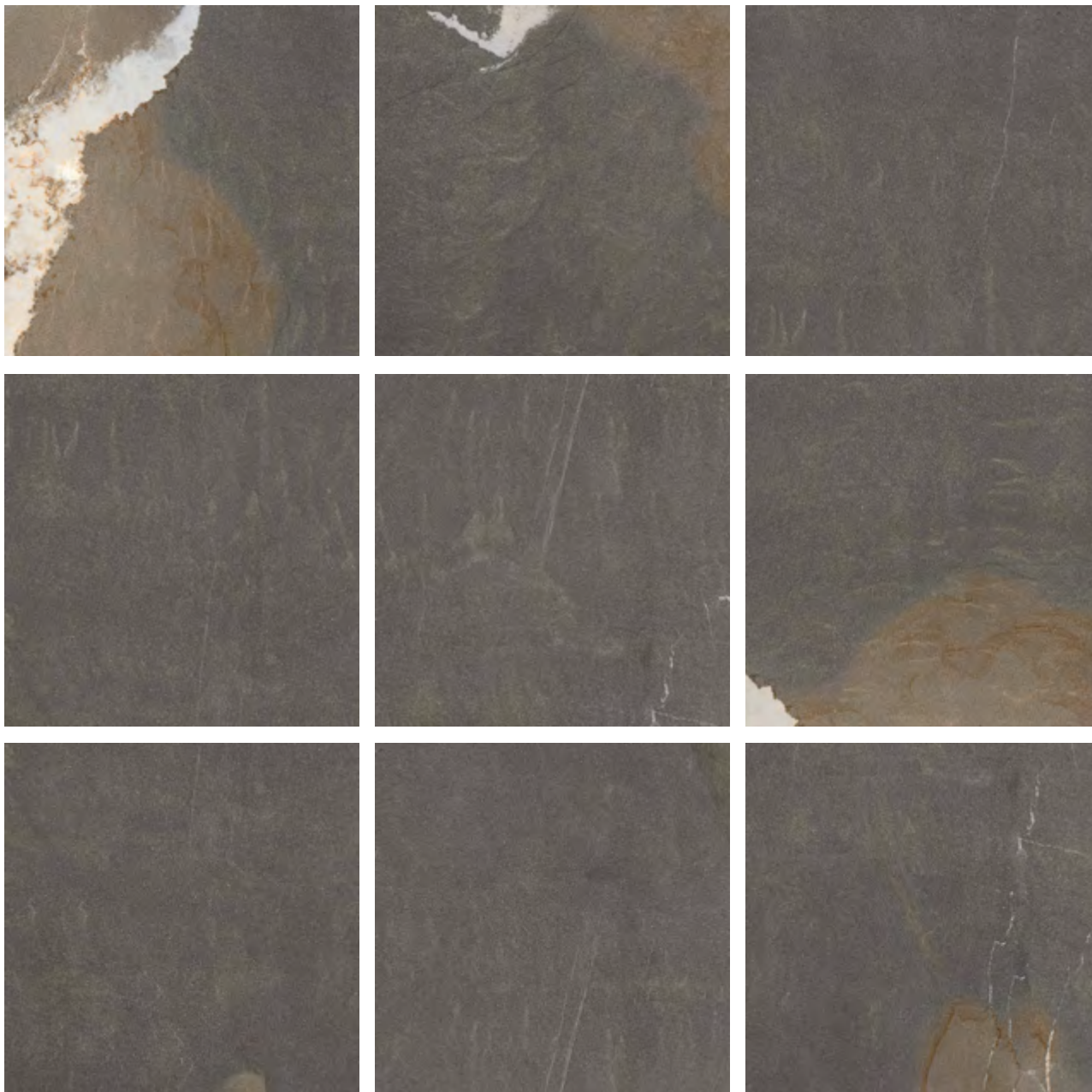

DRANEL GRIS



DRANEL GRIS

PRAVEND (PIERRE)



BEIGE

60X60X3 CM RC R11/CTE3

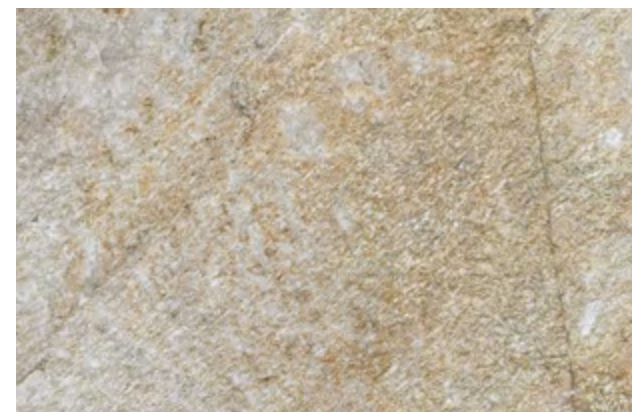
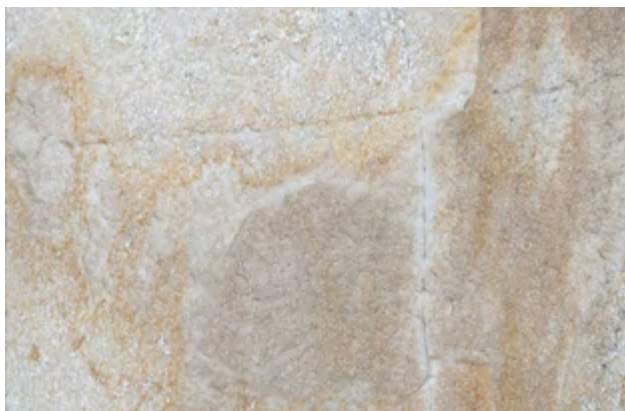

PRAVEND BEIGE



PRAVEND BEIGE

ROLAND (METAL)



ANTHRACITE

60X60X3 CM RC R11/CTE3
45X90X3 CM RC R11/CTE3

GRIS

60X60X3 CM RC R11/CTE3
45X90X3 CM RC R11/CTE3

TAUPE

60X60X3 CM RC R11/CTE3



ROLAND ANTHRACITE



ROLAND GRIS



ROLAND TAUPE



ROLAND TAUPE

FOSTIL (CIMENT)



ANTHRACITE

60X60X3 CM RC R11/CTE3

GRIS

60X60X3 CM RC R11/CTE3



FOSTIL ANTHRACITE

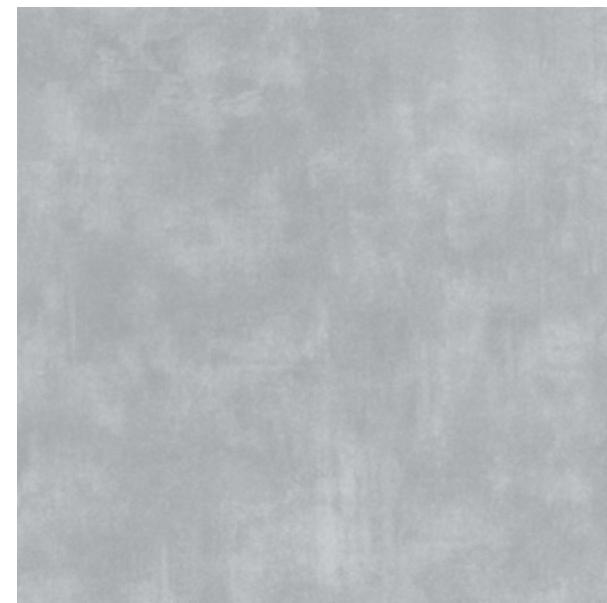

FOSTIL GRIS



FOSTIL GRIS

VERSTONE (PIERRE)



GRIS

60X60X3 CM RC R11/CTE3

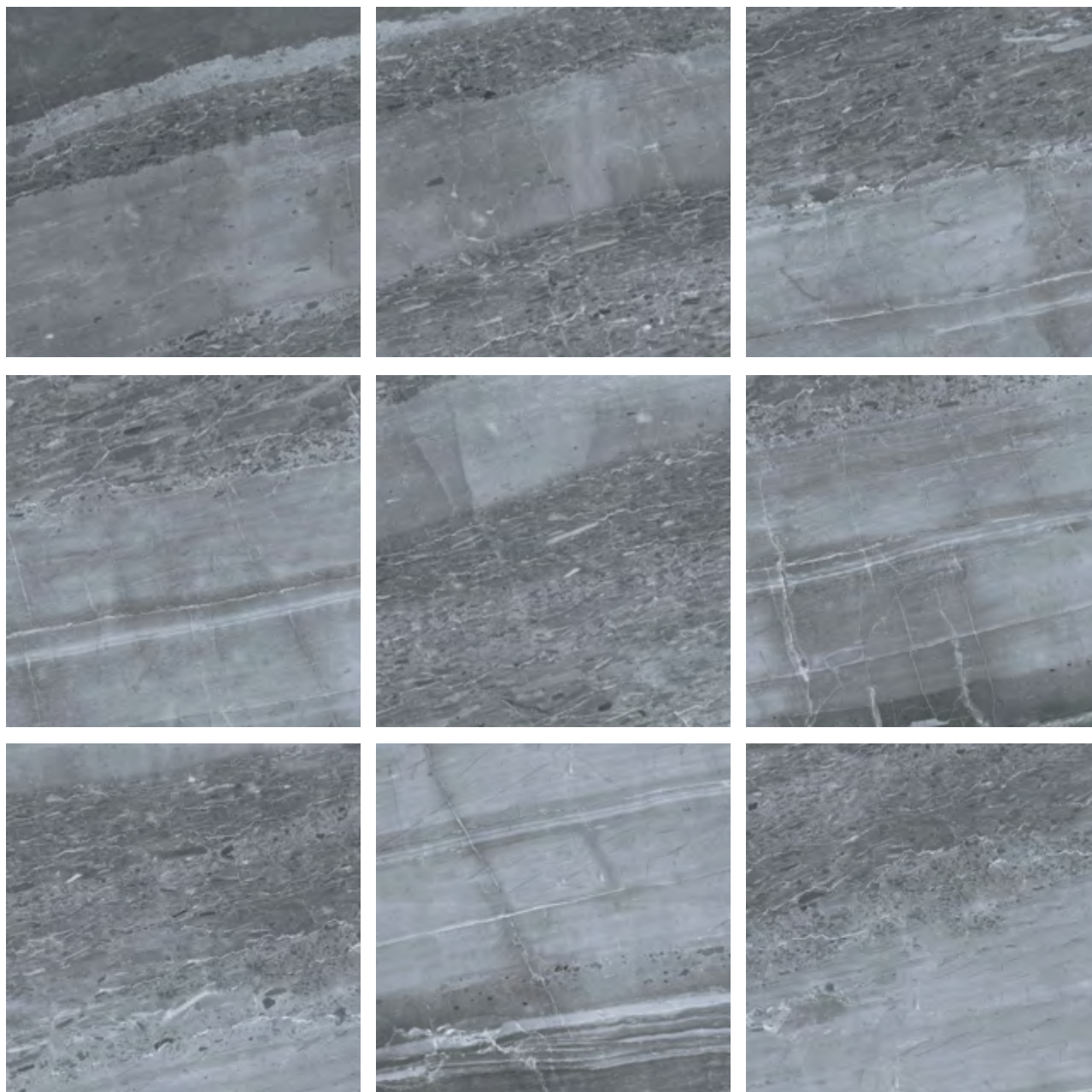

VERSTONE GRIS



VERSTONE GRIS

URBAN (CIMENT)



GRIS

60X60X3 CM RC R11/CTE3
45X90X3 CM RC R11/CTE3



URBAN GRIS



ROSSINA (PIERRE)



ANTHRACITE

45X90X3 CM RC R11/CTE3

BEIGE

45X90X3 CM RC R11/CTE3

GRIS

45X90X3 CM RC R11/CTE3

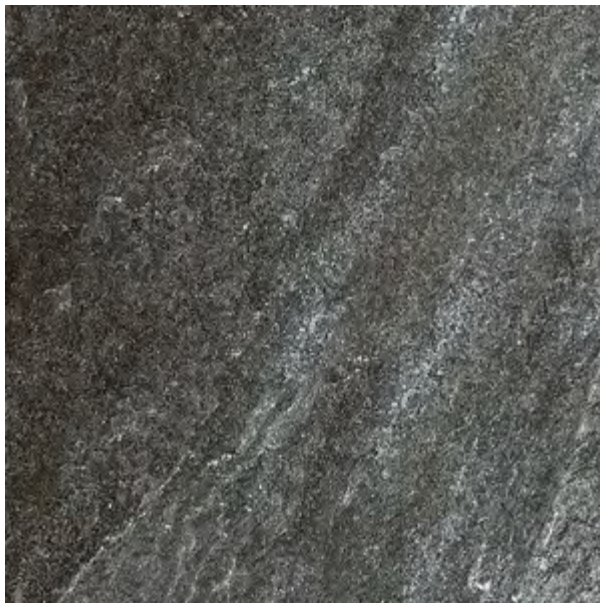

ROSSINA ANTHRACITE



ROSSINA BEIGE



ROSSINA GRIS



ROSSINA GRIS

BONIA (CIMENT)



ANTHRACITE

60X60X3 CM RC R11/CTE3

GRIS

60X60X3 CM RC R11/CTE3



BONIA ANTHRACITE



BONIA GRIS



BONIA GRIS

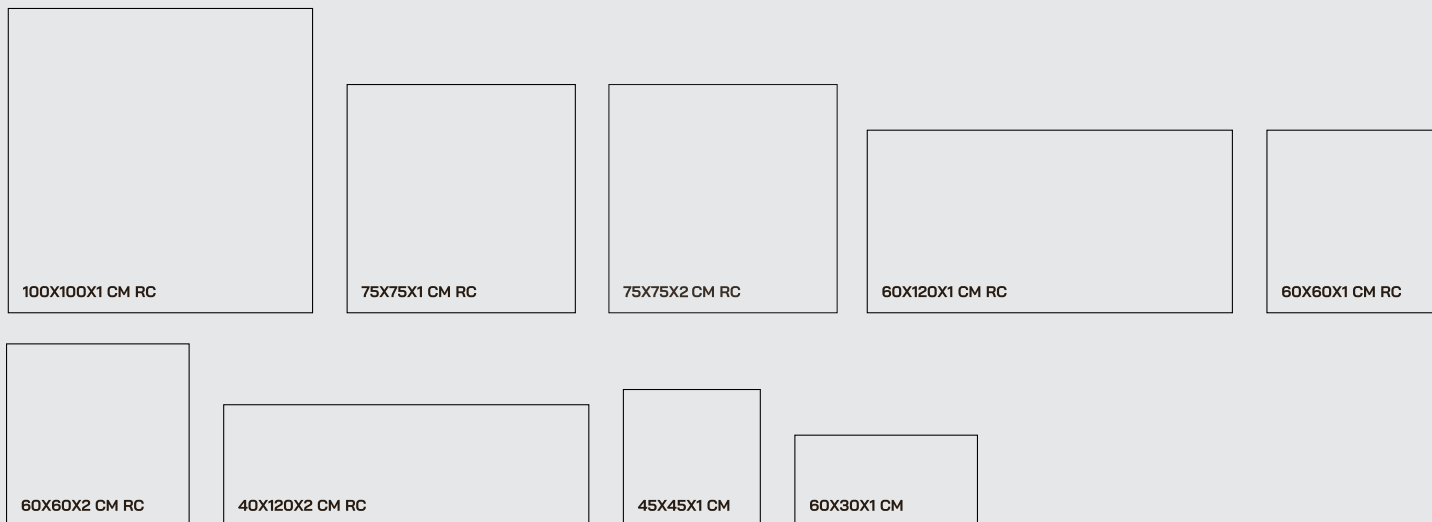

INFORMATIONS TECHNIQUES

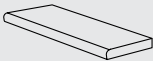
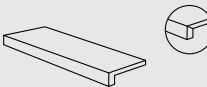
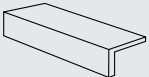
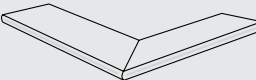
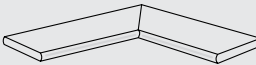
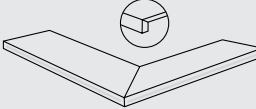
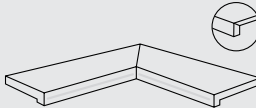

FORMAT	75X75X2 CM RC	40X120X2 CM RC	60X60X2 CM RC	30X60X1 CM	45X45X1 CM	60X60X1 CM RC	60X120X1 CM RC	75X75X1 CM RC	100X100X1 CM RC	45x90x3 CM RC	60X60X3 CM RC
EPAISSEUR	20	20	20	8,7	9	9,8	10	10	10	30	30
PCES/CARTON	1	1	2	7	7	4	2	2	2	1	1
M ² /CARTON	0,562	0,48	0,71	1,26	1,42	1,4161	1,428	1,1071	1,98	0,41	0,36
M ² /CARTON	27,555	21,43	31,25	22,92	25,1	28,47	30,25	22,92	42,5	24,5	23
PCES/M ²	1,78	2,08	2,77	5,56	4,93	2,82	1,4	1,83	1,005	2,44	2,77
KG/M ²	49,03	44,64	44,13	18,19	17,67	20,11	21,18	20,7	21,46	59,78	69,8
PCES/PAL	45	35	72	336	364	73	80	96	56	36	48
M ² /PAL	25,29	16,8	22,66	60,48	73,84	25,49	57,12	53,14	47,52	14,58	17,28
KG/PAL	1240	770	1020	1120	1325	1010	1230	1120	1040	959	1152
MESURE PAL	80x120	80x120	80x120	80x120	80x120	80x120	100x120	80x120	100x120	93x121	85x130

PIECES SPECIALES

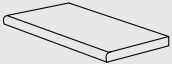
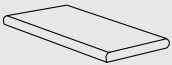
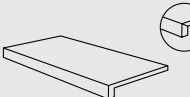
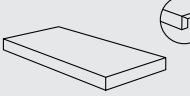
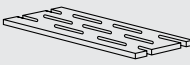
NOM	FORMAT	PIECE
BORDURE		
MARGELLE BORD ARRONDIE	20X120 - PZ08 41 20X60 - PZ50 7	
MARGELLE BORD ANGLE DROIT	20X120 - PZ1803 20X60 - PZ972	
MARGELLE BORD ANGLE AVEC OU SANS RENFORT METALLIQUE	20X120X15 - PZ1687 20X60X15 - PZ993	
MARGELLE D'ANGLE EXTERIEUR AVEC BORD ARRONDIE	20X120 - PZ0927 20X60 - PZ9 94	
MARGELLE D'ANGLE INTERIEUR AVEC BORD ARRONDIE	20X120 - PZ0927 20X60 - PZ9 94	
MARGELLE D'ANGLE EXTERIEUR AVEC BORD ANGLE DROIT	20X120 - P Z2243 20X60 - PZ1338	
MARGELLE D'ANGLE INTERIEUR AVEC BORD ANGLE DROIT	20X120 - P Z2243 20X60 - PZ1338	

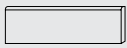
NOM	FORMAT	PIECE
MARCHE BORD DROIT SANS RAINURE	40X120 - P Z040 7 30X120 - PZ040 7 60X60 - PZ 351 30X6 0- PZ30 3	
MARCHE BORD ARRONDIE	40X120 - PZ0 64 1 30X120 - PZ0 64 1 60X60 - PZ48 6 30X6 0- PZ43 8	
MARCHE BORD ANGLE	40X120 - PZ1713 30X120 - PZ1713 60X60 - PZ101 6 30X60 - PZ968	
MARCHE ARRONDIE	40X120 - PZ2219 30X120 - PZ2219 60X60 - PZ176 6 30X60 - PZ170 8	
GRILLES ET PLINTHES		
GRILLE DE CANIVEAU	20X120 - PZ2153 20X60 - PZ1214	
GRILLE DE CANIVEAU ANGULAIRE	20X20 - PZ053 2 20X20 - PZ614	
PLINTHE BORD ARRONDIE	8X120 - PZ0319 8X60 - PZ162	



supradeck

— Eco Deck for life —

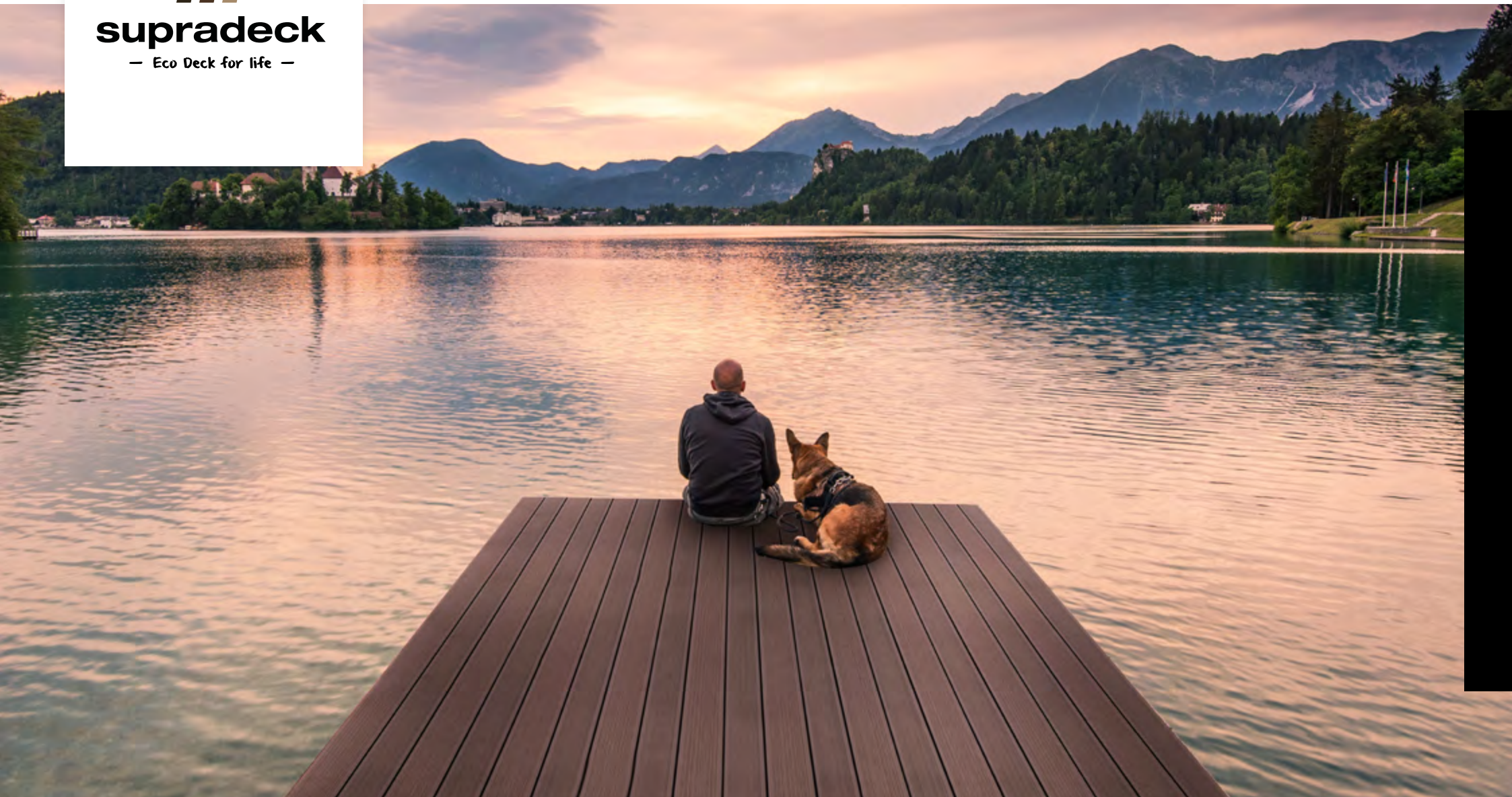

K E R A M A[®]



QUALITE PREMIUM

PIONNIERS À L'INTÉRIEUR ET À L'EXTÉRIEUR

Extérieur et intérieur, le secret n'est pas seulement dans la nature. Supradeck est l'aboutissement d'années de recherche et d'essais visant à mettre au point un produit d'aspect plus naturel et plus robuste, grâce en partie à la matière première fabriquée aux États-Unis.



100% RECYCLE ET RECYCLABLE

100% RECYCLÉ ET RECYCLABLE

SUPRADECK est un revêtement de sol synthétique fabriqué à partir de déchets de bois et de plastiques recyclés sélectionnés, évitant ainsi le défrichement des forêts et la réutilisation des plastiques et du bois qui pourraient se retrouver dans des montagnes d'ordures comme celles de cette image.



ANS GARANTI

LA QUALITÉ, QUI FAIT PARTIE DE NOTRE IDENTITÉ

Tous nos efforts visant à sélectionner les meilleurs matériaux recyclés, leur fusion jusqu'à leur finition ultérieure, font de Supradeck un produit de premier ordre en termes de qualité, de performance et de garantie.



100% IMPERMEABLE

100% RESISTANT À L'EAU

Les planches Supradeck sont développées et fabriquées pour éviter tout glissement à tout moment; au lieu de cela, elles deviennent plus rigides, évitant ainsi un éventuel dérapage.



FSC
FOREST STEWARDSHIP
COUNCIL

MATÉRIAUX PROVENANT DE FORÊTS DÉBOISÉES

Grâce aux travaux de recherche menés dans nos installations, nous pouvons proposer un plancher de SUPRADECK de la plus haute qualité éprouvée, toujours dans le respect des forêts de notre planète.



LA MARQUE LEADER EN LAMES COMPOSITES DE DERNIÈRE GÉNÉRATION.



SU PRA DECK

SUPRADECK IS NOT A DECK, IT'S AN ECO DECK.

Aucun arbre n'a été endommagé pour construire votre terrasse ou toute autre terrasse fabriquée avec notre produit.

Conçu à partir de 60% de bois recyclé FSC® et de 40% de polyéthylène haute densité recyclé (plastique recyclé), d'un agent de liaison, d'additifs et de teintures respectueux de l'environnement. En sauvant ces matériaux de la mise en décharge, en leur donnant de la valeur et en les recyclant en un produit à longue durée de vie, on obtient une solution harmonieuse pour un mode de vie durable.





LAMES SUPRADECK

WHITE

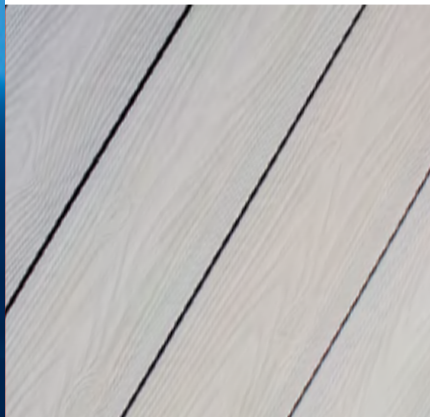

NEVADO

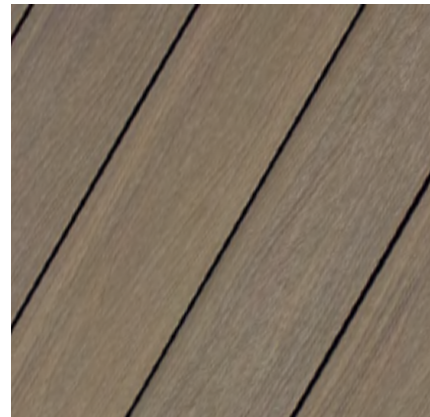

GLORY NEVADO

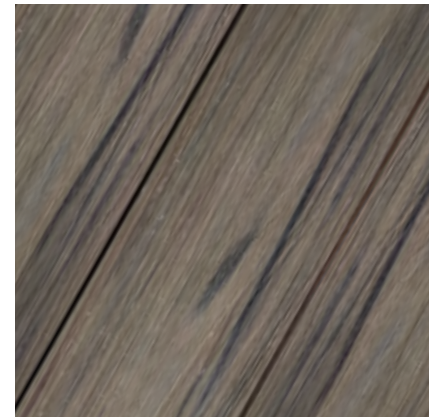

LIGHT GREY



DARK GREY

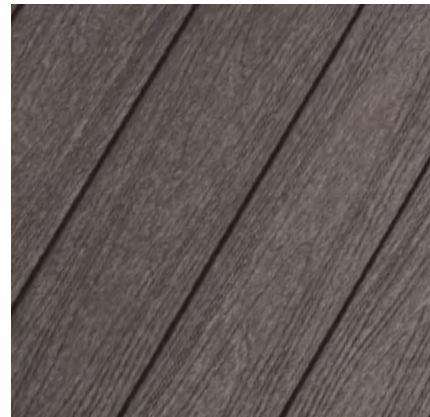

BLACK

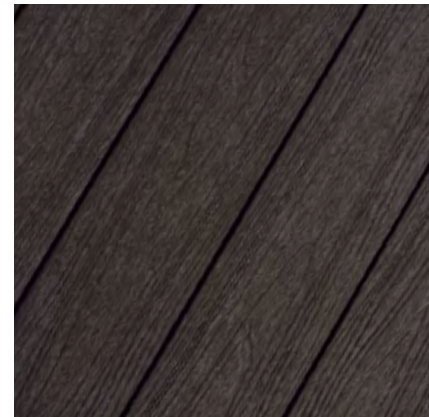

0% D'ENTRETIEN

En combinant du plastique, du bois recyclé, du polyéthylène haute densité (PEHD), et en les recouvrant d'une couche de polymère imperméable qui scelle les lames à 360°, on obtient un produit facile à laver, super résistant et presque inaltérable dans le temps.



SUPRA
DECK

NEVADO

TEAK

ANTIKE

IPE

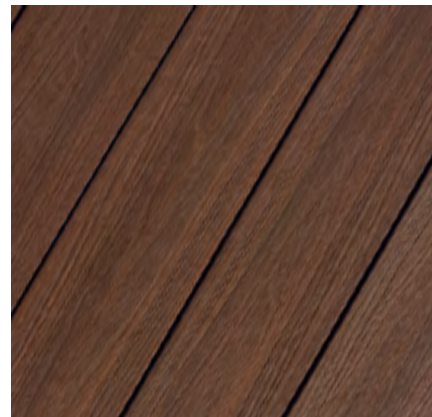
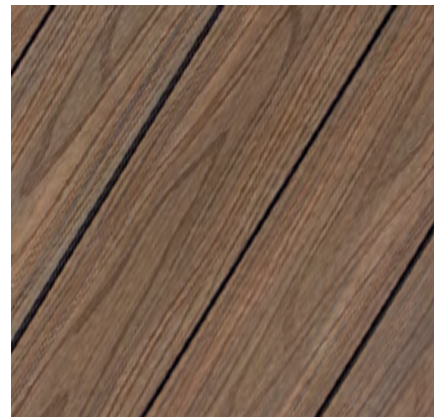
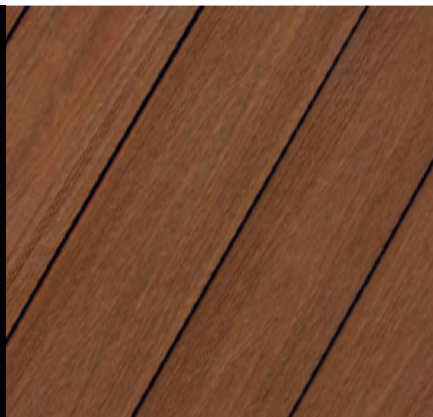

GLORY TEAK

GLORY ANTIKE

MAHOGANY

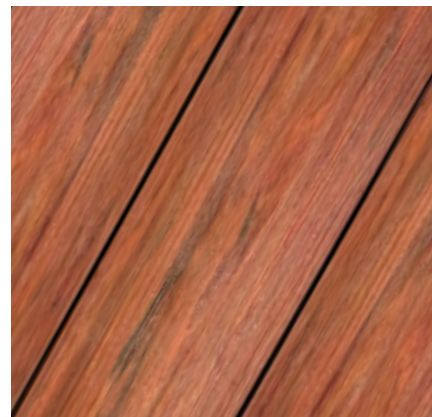
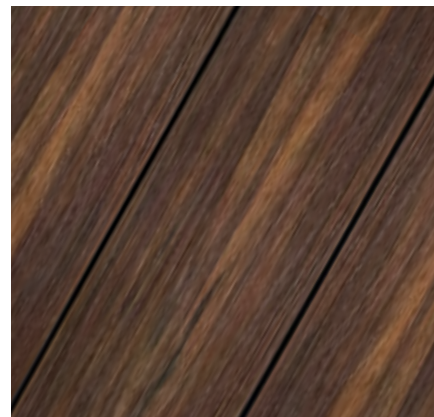

INFORMATIONS TECHNIQUES:

- FINITION:** Veinage bois
- DIMENSIONS:** 140x22x2200 mm.
- RESISTANCE AU GLISSEMENT:** R10
- RESISTANCE AU FEU:** Efl
- COMPOSITION:** 65% bois recyclé
34% HDPE recyclé
1% Adhésif



UNE COULEUR QUI DURE LONGTEMPS

L'encapsulation du produit se traduit par la longévité chromatique de chacune de nos couleurs.

FIXATION INVISIBLE

Notre fixation inox invisible permet de mettre en valeur les couleurs de nos terrasses



MAGNUM

TEAK

SUPRADECK MAGNUM

TEAK

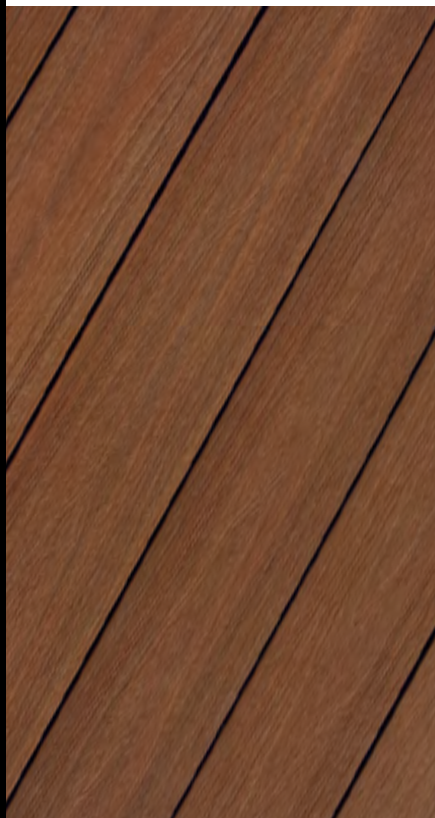

ANTIKE

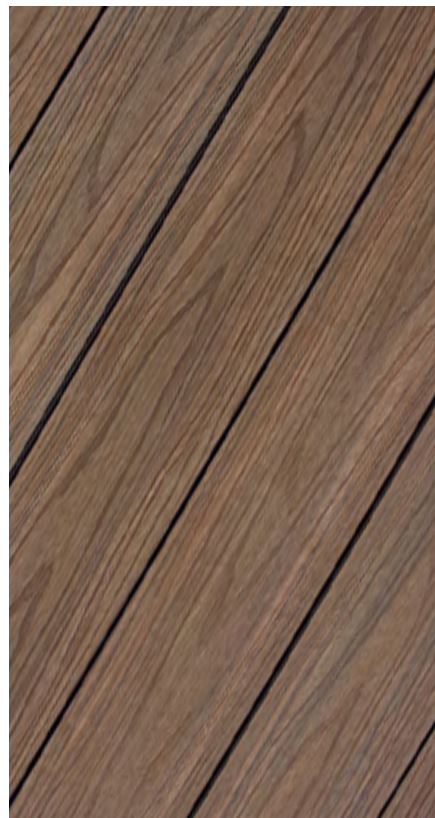

IPE

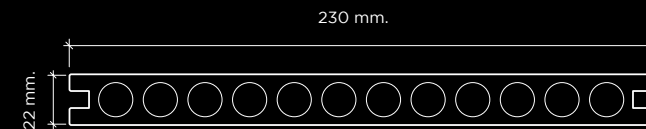
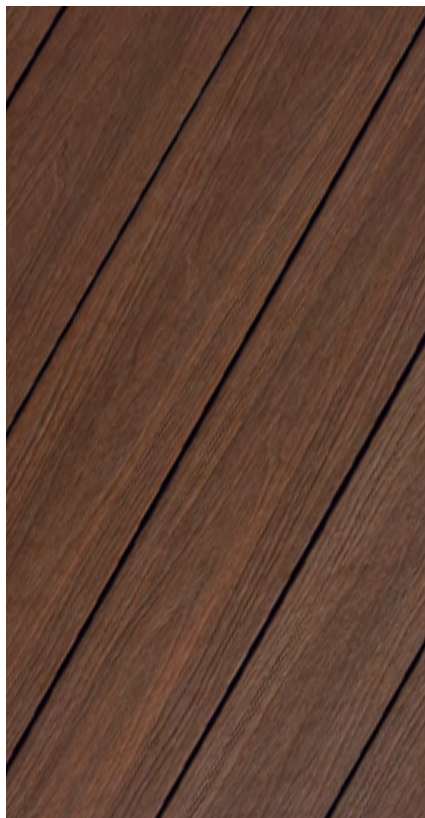

INFORMATIONS TECHNIQUES:

FINITION: Veinage bois
DIMENSIONS: 230x22x2200 mm.
RESISTANCE AU GLISSEMENT: R10
RESISTANCE AU FEU: Efl
COMPOSITION: 65% bois recyclé
34% HDPE recyclé
1% Adhésif





ACCESOIRES

ACCESSOIRES SUPRADECK

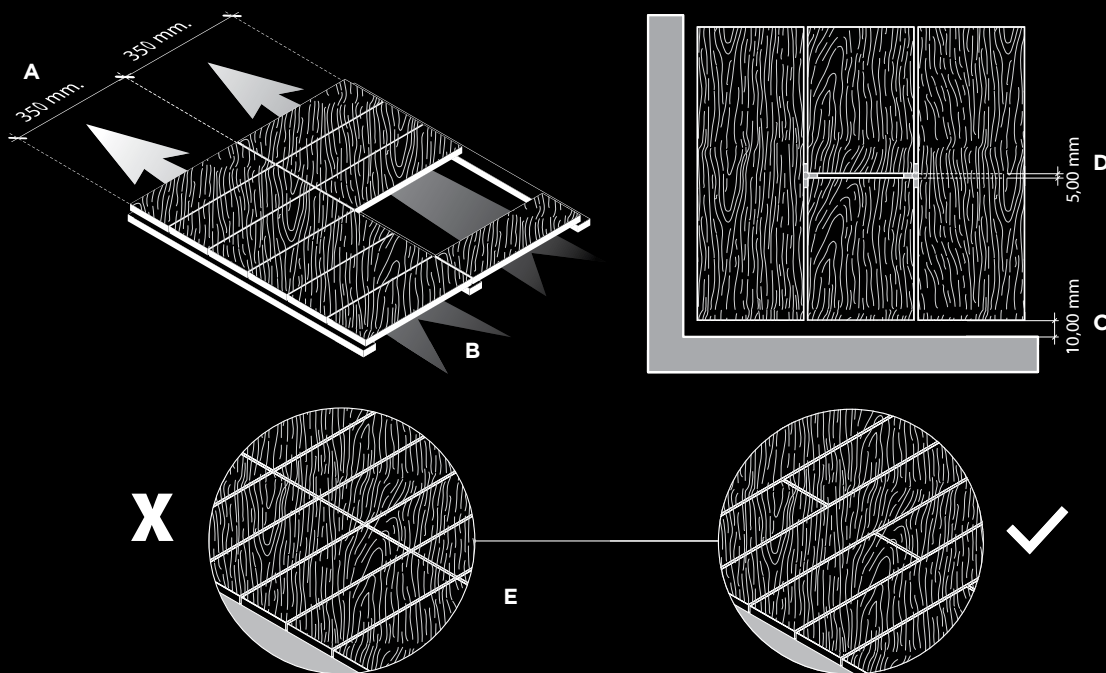

- A.- Distance entre lambourdes.
- B.- Espace minimum pour le flux d'air.
- C.- Espace en périphérie.
- D.- Espace entre lames pour dilatation.
- E.- Pose des lames en quinconce.



PLUS D'OPTION DE STRUCTURE DANS NOTRE

GAMME **STRUCTONA** PAGE : 127

LAMBOURDE COMPOSITE

H x l x L : 30 x 50 x 2200 mm

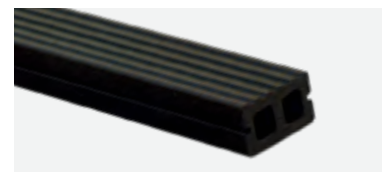

LAMBOURDE PIN CLASSE IV

H x l x L : 30 x 50 x 2200 mm



CLIP INOX NOIR + VIS

ACIER INOXIDABLE PEINT NOIR



CLIP DEPART

ACIER INOXIDABLE PEINT NOIR



PLINTHE A VISSER

E x l x L : 11 x 140 x 2200 mm
COLORIS CORRESPONDANT AUX LAMES

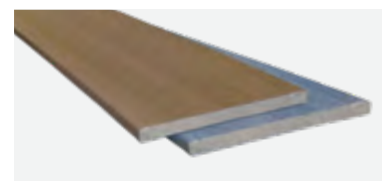

NEZ DE MARCHE

E x l x L : 50 X 50 X 2200 mm
COLORIS CORRESPONDANT AUX LAMES

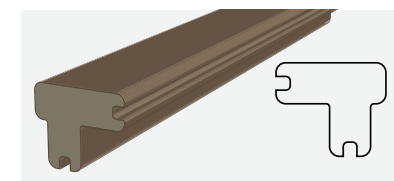



SUPRA FENCE

TEAK

CLÔTURES SUPRAFENCE

TEAK

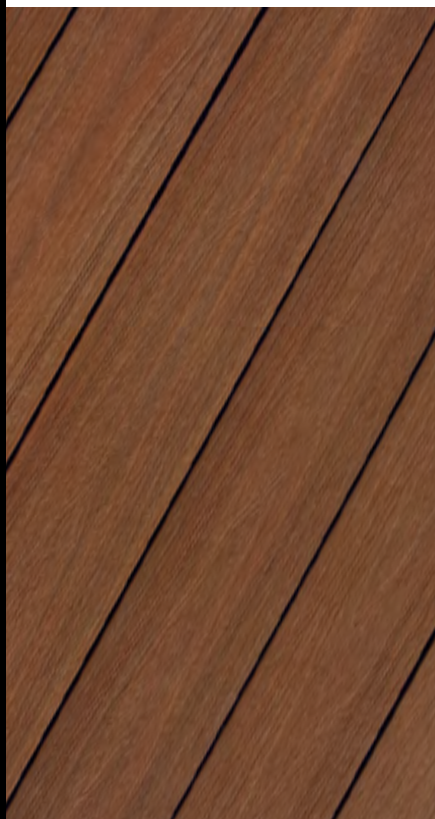

NEVADO

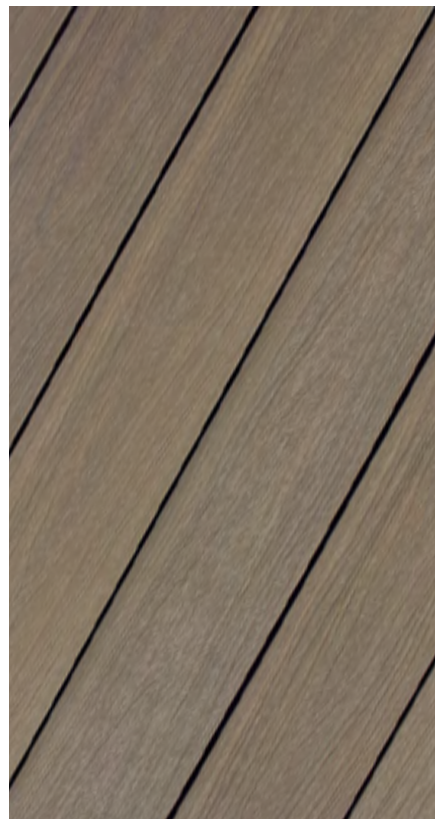

IPE

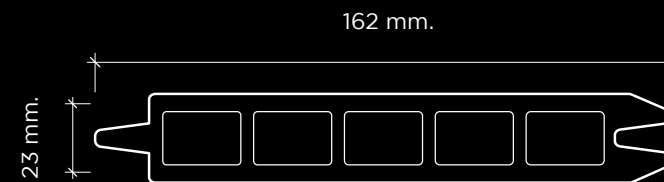
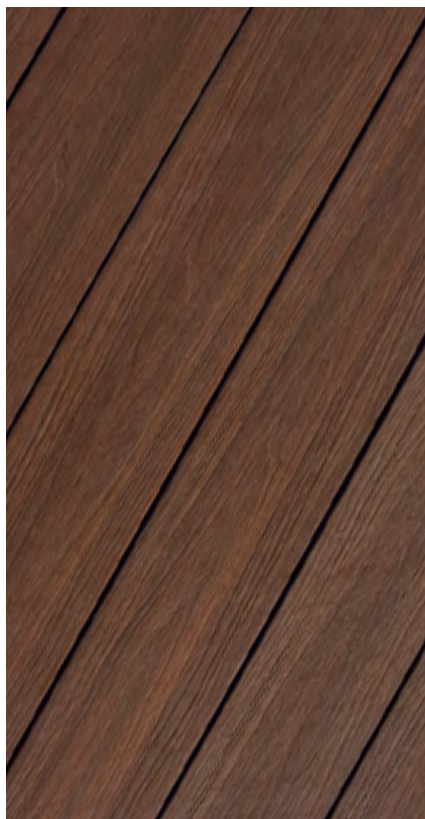

INFORMATIONS TECHNIQUES:

FINITION: Veinage bois
DIMENSIONS: 162x23x1800 mm.
RESISTANCE AU GLISSEMENT: R10
RESISTANCE AU FEU: Efl
COMPOSITION: 65% bois recyclé
 34% HDPE recyclé
 1% Adhésif

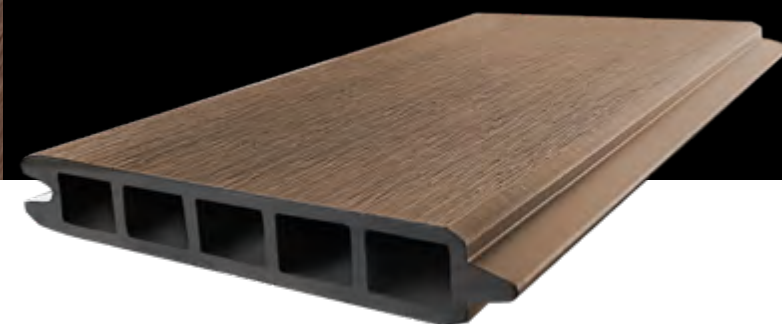

ACCES SSOIRES SUPRA FENCE



NEVADO

ACCESSOIRES SUPRAFENCE

- 2 POTEAU A SCELLER**
ALUMINIUM PEINT RAL 7016
HxLxL: 80x80x2000/2500/2700 mm

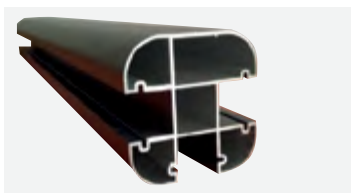

- 7 PROFIL LATÉRAL**
ALUMINIUM PEINT RAL 7016
HxLxL: 26x14x2000/2500 mm



- 8 CAPUCHON DE POTEAU**
PE NOIR

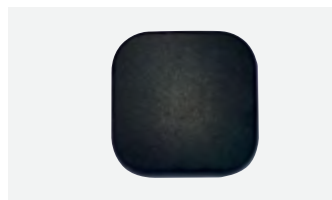

- 6 PROFIL FINITION SUPÉRIEUR**
ALUMINIUM PEINT RAL 7016
HxLxL: 33x30x1800 mm

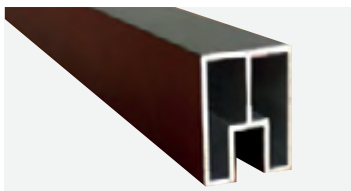

- PLATINE A CHEVILLER**
ACIER GALVANISE + PEINT RAL 7016
Dimension: 120x120 mm
Hauteur: 500 mm



- 3 PROFIL FINITION INFÉRIEUR**
ALUMINIUM PEINT RAL 7016
HxLxL: 43x24x1800 mm



- 1 PLATINE À EMBOITER**
ACIER GALVANISE + PEINT RAL 7016
Dimension: 160x110 mm
Hauteur: 100 mm



1. Positionner les platines sur une surface stable et de niveau .
2. Introduisez les poteaux .
3. Glissez le profilé inférieur entre les poteaux .
4. insérez la première lame entre les poteaux .
5. Ajoutez les lames jusqu'à la hauteur désirée .
6. Glissez le profilé supérieur entre les poteaux .
7. Insérez les profilés latéraux de finition .
8. Placer les capuchons sur les poteaux .

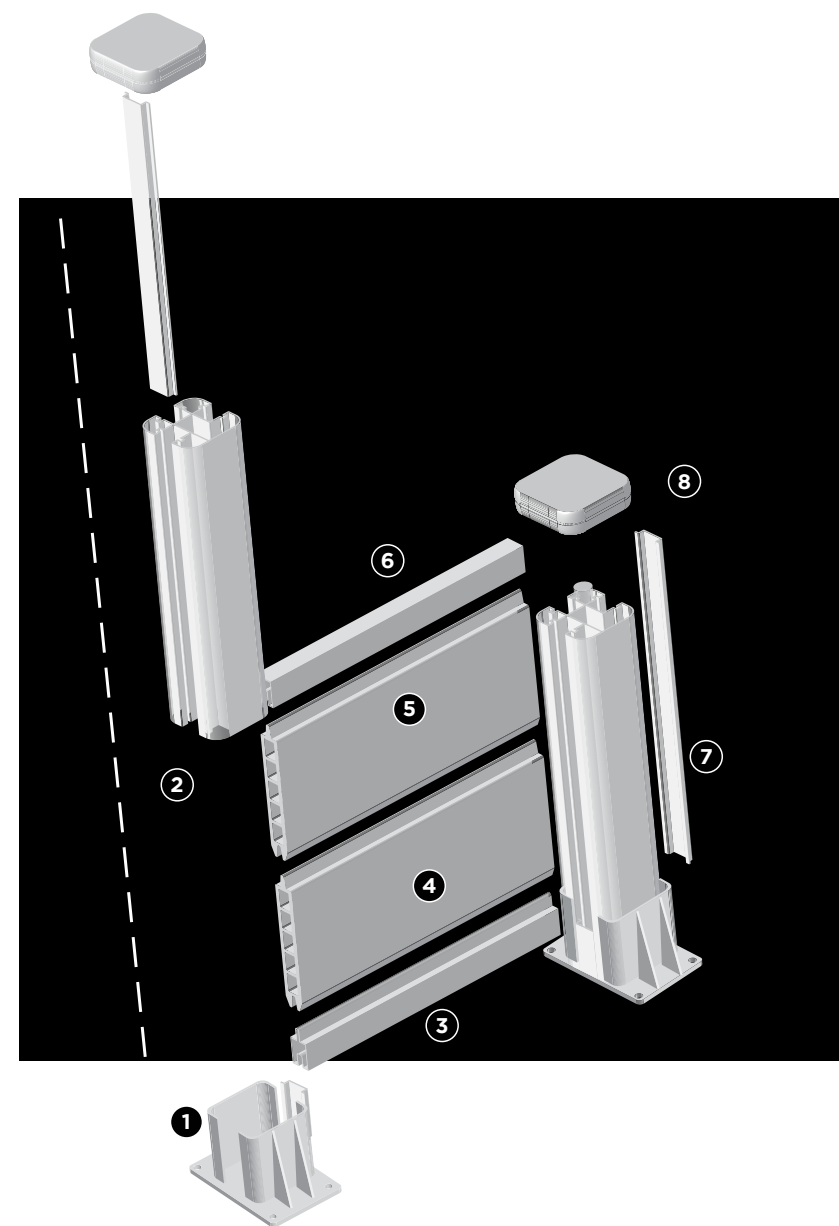

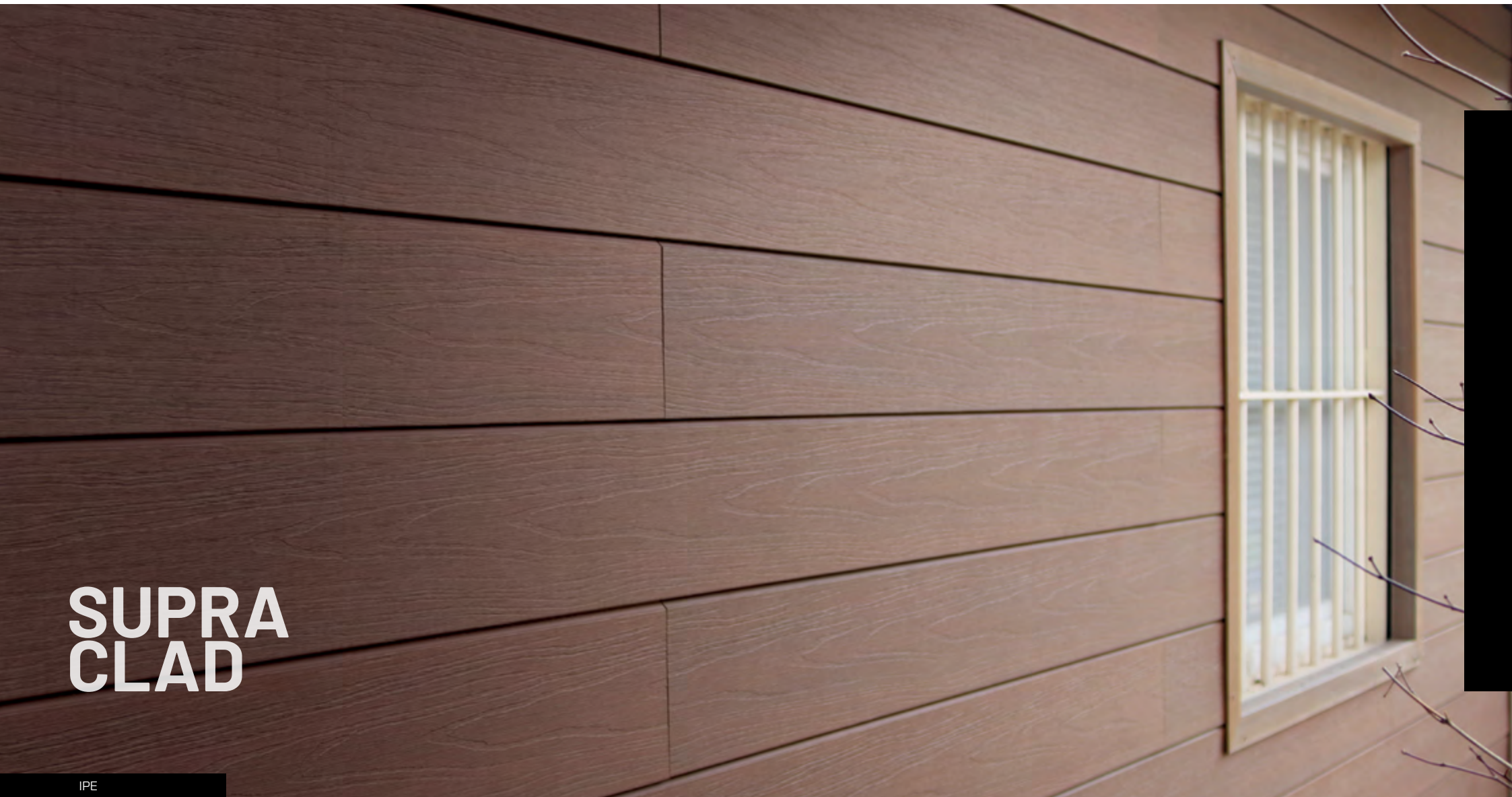

SUPRA CLAD

IPE

BARDAGE SUPRACLAD

IPE

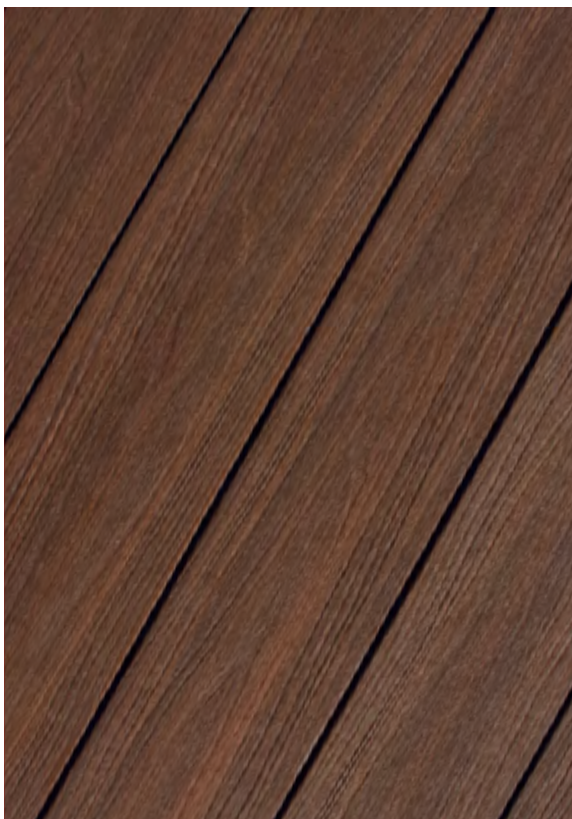

DÉTAIL EMBOÎTEMENT - VIS CACHÉE

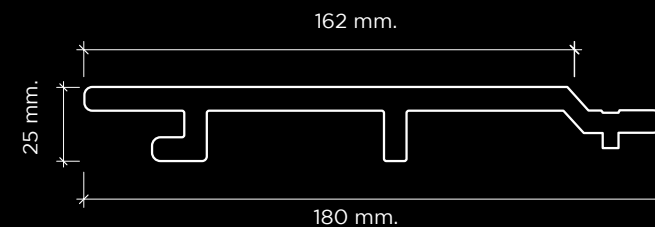
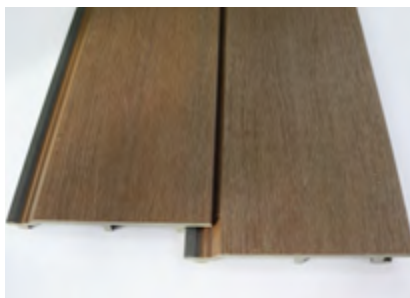

INFORMATIONS TECHNIQUES:

FINITION: Veinage bois
DIMENSIONS: 180x25x2200 mm.
RESISTANCE AU GLISSEMENT: R10
RESISTANCE AU FEU: Efl
COMPOSITION: 65% bois recyclé
 34% HDPE recyclé
 1% Adhésif



ACCES SOIRES SUPRA CLAD

ACCESSOIRES SUPRACLAD

CORNIÈRE ANGLES SORTANT 90°



CORNIÈRE ANGLES RENTRANT 90°



PROFIL DÉPART ET FINITION

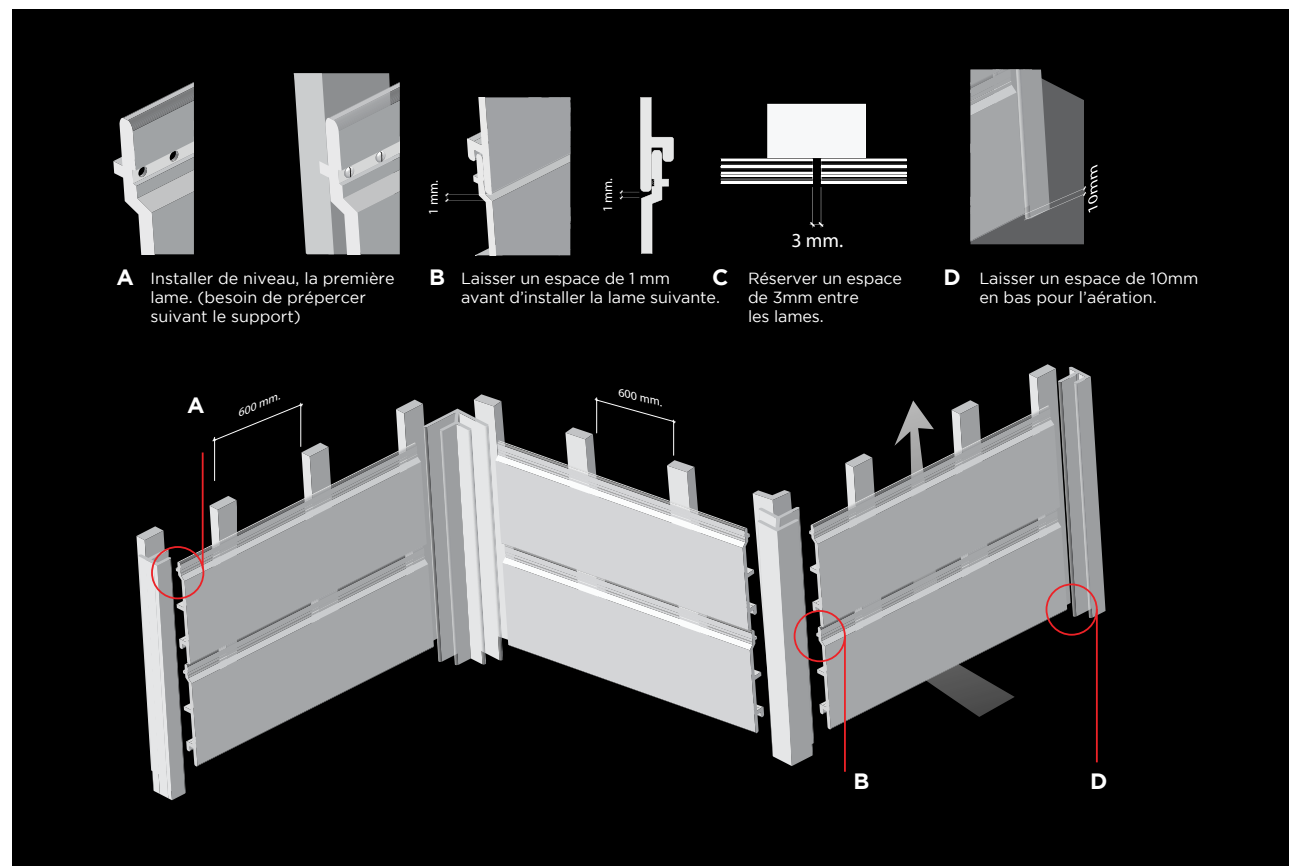

NOUVEAU

STONE HARD

STONEHARD est un système de revêtement de sol formé de lames de céramique à installation rapide placées sur des lambourdes à fixation invisible. L'assemblage est très facile et démontable et ne nécessite pas d'outils spécifiques.

C'est un matériau céramique spécialement conçu pour l'extérieur, où les conditions climatiques ne sont pas de types de matériaux tels que le bois ou le plastique.

Il offre durabilité et résistance faces aux variations thermiques brusques.

Il convient aux zones résidentielles, commerciales et à fort trafic en raison de ses caractéristiques techniques élevées telles qu'une surface antidérapante même en conditions humides, une résistance mécanique et une forte résistance à l'abrasion. En outre, il est facilement nettoyable et ne se tache pas.

En tant que plancher surélevé, il facilite toutes les installations en partie basse de manière simple et confortable, avec tous les avantages de son système de support flottant comme ouverture individuelle de chaque latte afin d'accéder à la partie inférieure si nécessaire.







STONE HARD

LAMES STONE HARD



Zones résidentielles et privées

Stone Hard est le revêtement de sol idéal pour les espaces extérieurs de la maison, tels que les patios, les terrasses, piscines, porches et jardins.



Espaces publics

Il permet de couvrir les espaces de loisirs, les allées et les chemins piétons dans les jardins, parcs, plages et terrasses capables de s'intégrer avec originalité dans n'importe quel contexte paysager grâce à leur haute résistance à l'humidité et aux températures élevées.



Zones commerciales et à fort trafic

Le grès extrudé Stone Hard convient aux zones à fort trafic telles que les restaurants et le secteur de l'hôtellerie, en raison de sa grande résistance aux taches et à l'abrasion, sa durabilité et sa faible porosité.



Piscines

Notre produit offre la possibilité de créer des itinéraires de connexion entre les plages de piscines et les environnements humide en raison de sa grande résistance au glissement.



ANTI RAYURE



INFORMATIONS TECHNIQUES :

DIMENSIONS : 141x26,5x1202 mm



R11

C-3

Alb <1,5%

V1

CALEPINAGE :

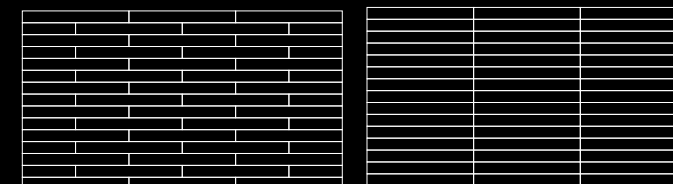



MAPLE

STONE HARD MAPLE



INFORMATIONS TECHNIQUES :

DIMENSIONS : 1202x141x26,5 mm.



R11

C- 3

Alb <1,5%

V1

d



OAK

STONE HARD OAK



INFORMATIONS TECHNIQUES :

DIMENSIONS : 1202x141x26,5 mm.





TEAK

STONE HARD TEAK



INFORMATIONS TECHNIQUES :

DIMENSIONS : 1202x141x26,5 mm.



R11

C- 3

Alb <1,5%

V1

d



ANTIKE

STONE HARD ANTIKE



INFORMATIONS TECHNIQUES :

DIMENSIONS : 1202x141x26,5 mm.



R11

C- 3

Alb <1,5%

V1

d



ACCÉSSOIRES

MAPLE

STONE HARD ACCESSOIRES



**CLIP DE FIXATION
RAPIDE INTERMEDIAIRE**

Couleur: Noir



CLIP DE FIXATION RAPIDE DE FIN

200x85x15 mm
Couleur : Noir



LAMBOURDE PVC FIXATION RAPIDE

2300x45x27 mm
Couleur : Noir



**VIS INOXIDABLE AVEC
CHEVILLE**

STONE HARD PIÈCES SPÉCIALES



**LAME NEZ DE MARCHÉ ANGLE
DROIT 120**

330x1200x30 mm



NEZ DE MARCHÉ ARRONDI

330x30 mm



EQUERRE LATÉRALE

423x175 mm



PLINTHE

90x600 mm



TAMPON DE SKIMMER

450x750x30 mm



LAME PORCELAINE EP. 10 MM
Pour pose collée et intérieur

245x1500 mm



145x1200 mm



182,5x665 mm



INSTRUCTION D'INSTALLATION

NORMES GÉNÉRALES POUR L'INSTALLATION.

Les lambourdes en PVC ne sont pas des profilés structurels, elles ne doivent donc pas être installées sur plots ou autre système surélevé, et toujours appuyées sur une surface solide sur toute sa longueur. Installer de manière à éviter l'accumulation d'eau, et fournissant toujours une voie d'évacuation de l'eau.

La gamme de produits STONE HARD est destinée à être utilisée dans des zones exclusivement piéton.

N'hésitez pas à nous contacter pour obtenir les instructions supplémentaires quand à l'installation de STONE HARD.

PRÉPARATION DE LA SURFACE

La surface d'installation doit être complètement stable et doit avoir une pente pour le ruissellement des eaux d'au moins 5 mm par mètre linéaire (0,5%) dans le sens des lambourdes.

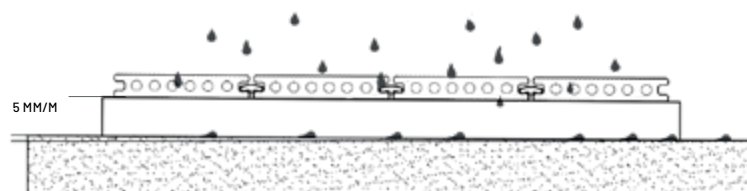

REPARTITION DES LAMBOURDES

Les pièces STONE HARD ne peuvent en aucun cas être supportées par moins de 4 lambourdes.

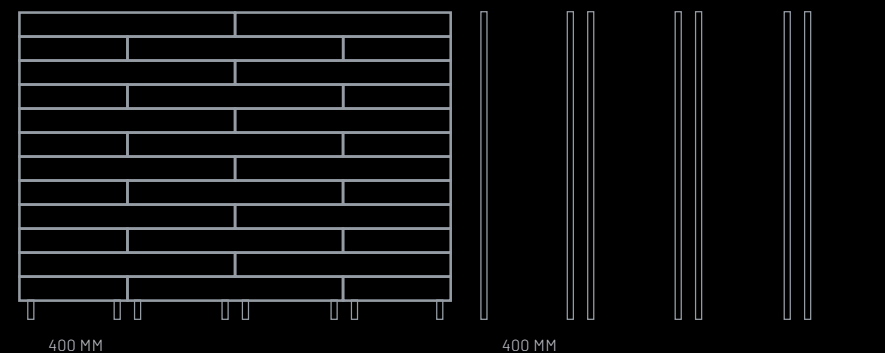
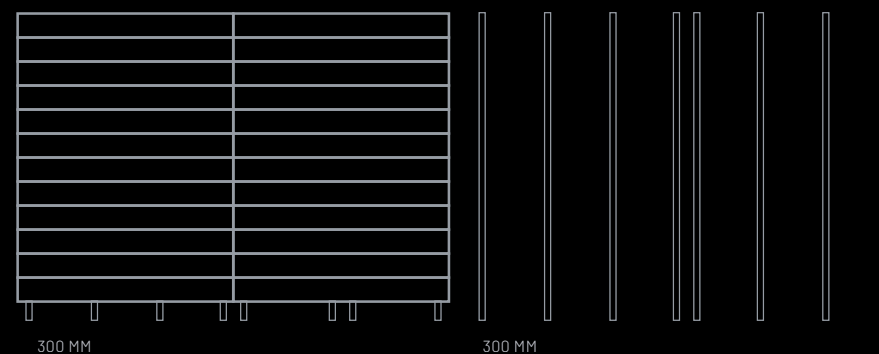

DISTANCE ET PÉRIMÈTRE.

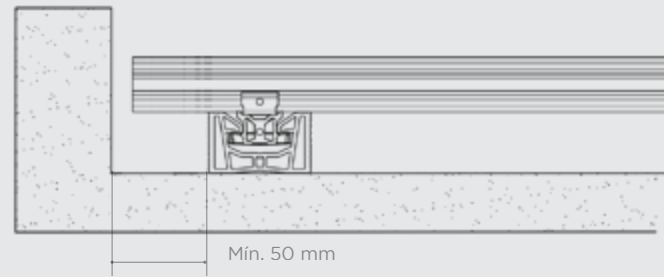
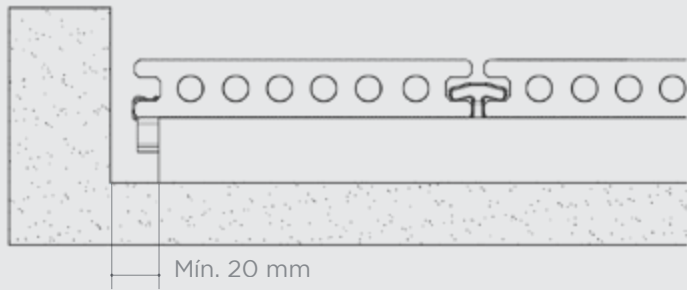

FIXER LES LAMBOURDES AU SOL.

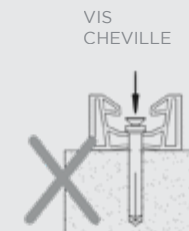
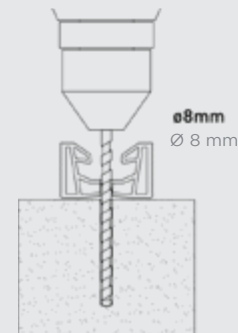
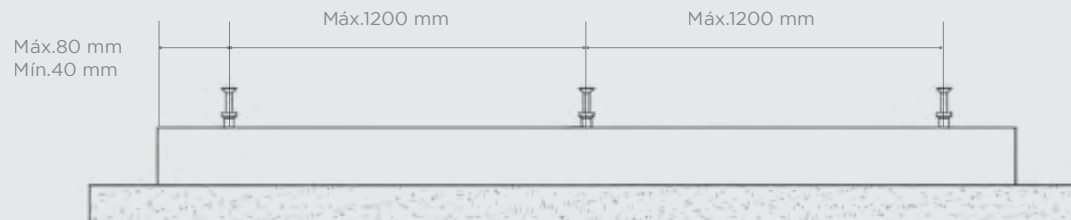

FIXER LES PARTIES **STONE HARD**

1. Placer les clips de fixation de fin.

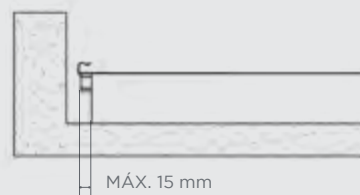
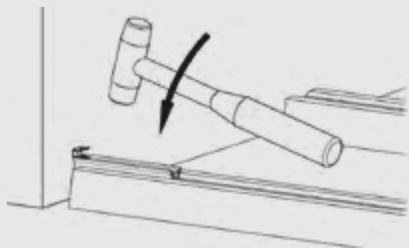

2. Placer la lame.

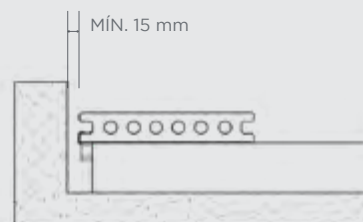
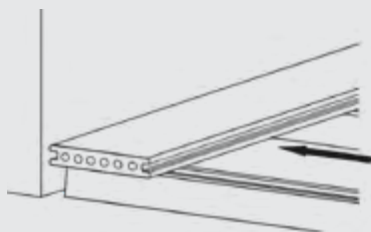

3. Fixer le clip de fixation intermédiaire.

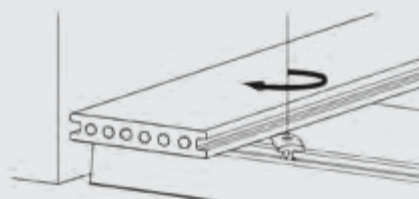
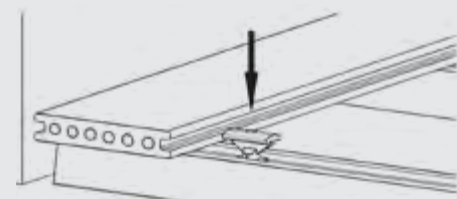

4. Fixer le clip intermédiaire, placer la seconde lame.

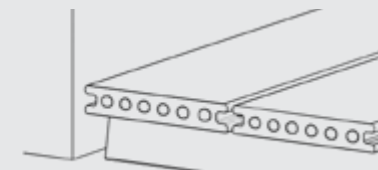
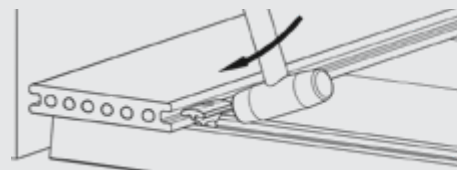

5. Placer la dernière planche avec le clip de fixation de fin.

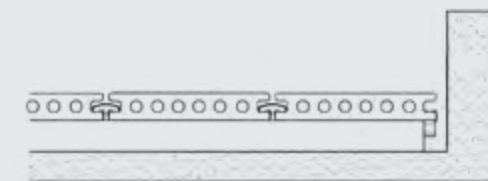
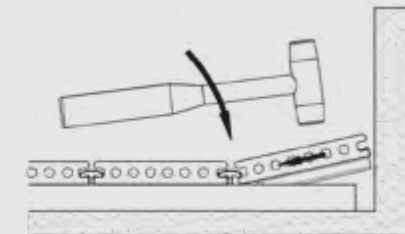
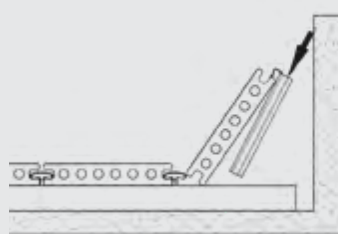



NOUVEAU

HOLLYWOOD

Hollywood est le nouveau revêtement de terrasse qui ressemble au bois.

Cette gamme durable met en valeur, grâce à son design, les espaces extérieurs.

Moulé à la main avec les meilleurs morceaux de chêne, il a des veines de bois raffiné qui imitent le bois naturel.

Grâce à son procédé unique de fabrication en résine polymère, notre terrasse ne se détériore pas comme avec du bois naturel.

De plus, notre surface unique offre une résistance exceptionnelle au glissement, même lorsqu'elle est mouillée. Chaque planche est produite avec des minéraux recyclés sans contenir de bois naturel.





**HOLLY
WOOD**

SUPRADECK HOLLYWOOD

RESISTANT

Le revêtement exclusif "Lastane" résiste aux rayures et aux tâches. Il est conçu pour résister aux environnements extérieurs difficiles.

DURABLE

La surface "Lastane" bicolore est teinte à la main avec des pigments conçus pour résister à la décoloration et à l'impact de la lumière du soleil.

PLUS SÛR

Les lames Hollywood ne contiennent pas de bois et ne sont pas poreuse, ce qui empêche notamment la croissance des mousses et en fait ainsi un matériau aux propriétés antidérapantes.

PRECIEUX

Chaque pièce est moulée à la main à partir d'échantillons de bois naturel véritable pour obtenir l'aspect organique identique.

PLUS LEGER

Notre structure interne unique réduit le poids tout en maintenant la résistance.

PLUS SOLIDE

Le noyau structurel est un mélange de minéraux naturels liés à une résine polymère renforcée de fibres pour une résistance et une durabilité accrues.

DURABLE

La terrasse Hollywood est solide et inflexible. Cela le rend fort, il ne se casse pas, il ne se déforme pas, il ne pourrit pas, il n'abrite pas non plus d'insectes ou de parasites comme le bois.

Pourquoi choisir les lames de terrasse HOLLYWOOD?



Resistant aux algues



Antidérapant



Respectueux de l'environnement



Léger



Hygiénique



Faible entretien



Stabilité aux UV et aux intempéries



Vis de fixation à tête cachée



Moulure en chêne véritable



Ne se déforme pas et ne pourrit pas comme le bois



Sans éclat



Faible empreinte carbone



EN HAN CED GRAIN

HOLLYWOOD WEATHERED OAK

REPRODUIT EXQUISSEMENT CHAQUE DÉTAIL DU BOIS NATUREL AVEC UNE FINITION RUSTIQUE.



DRIFTWOOD

176 x 32 x 3600 mm / 1.54 LAMES x m2

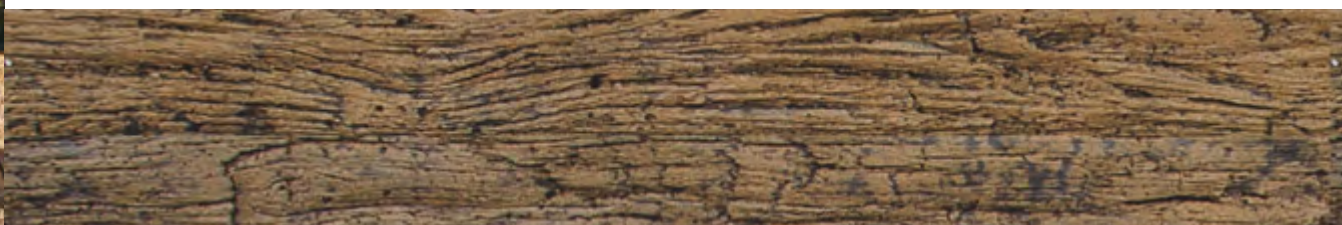

VINTAGE

176 x 32 x 3600 mm / 1.54 LAMES x m2

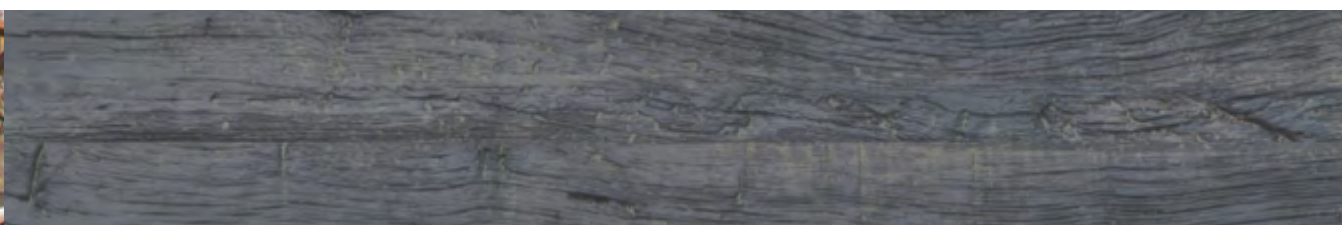
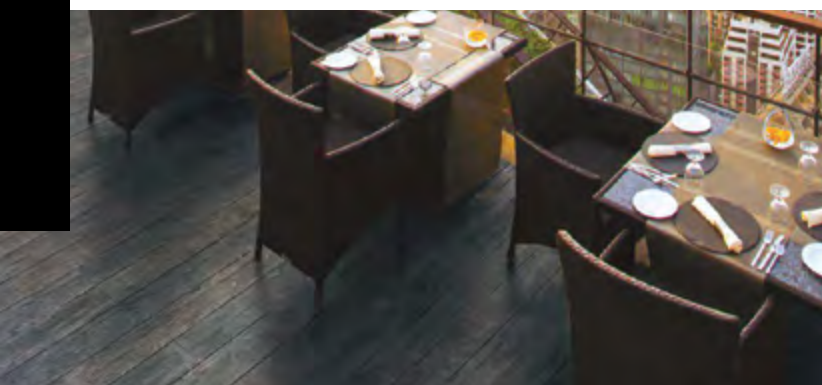

EMBERED

176 x 32 x 3600 mm / 1.54 LAMES x m2



EN
HAN
CED
GRAIN

HOLLYWOOD ENHANCED GRAIN

CRÉEZ UNE AMBIANCE AVEC NOS LAMES INTEMPORELLES ET ÉLÉGANTES.

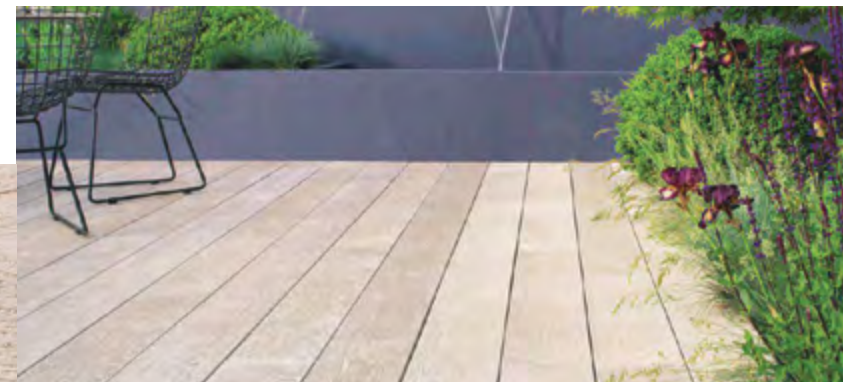

LIMED OAK

176 x 32 x 3600 mm / 1.54 LAMES x m2



SMOKED OAK

176 x 32 x 3600 mm / 1.54 LAMES x m2



GOLDEN OAK

176 x 32 x 3600 mm / 1.54 LAMES x m2



HOLLYWOOD ENHANCED GRAIN

CRÉEZ UNE AMBIANCE AVEC NOS LAMES INTEMPORELLES ET ÉLÉGANTES.



COOPER OAK
176 x 32 x 3600 mm / 1.54 LAMES x m2

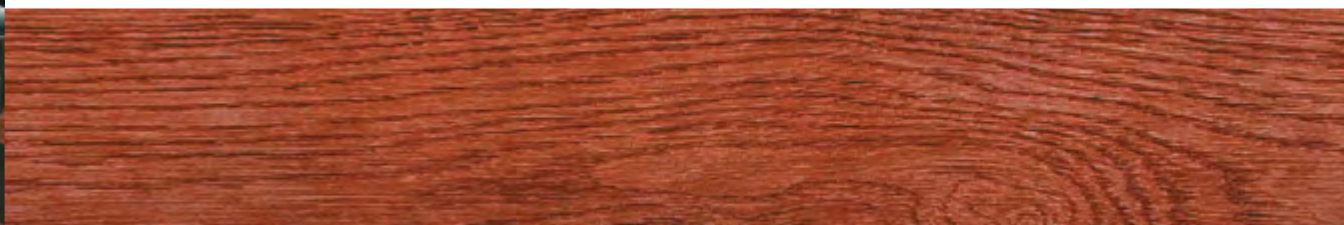

JARRAH
176 x 32 x 3600 mm / 1.54 LAMES x m2



BRUSHED BASALT

176 x 32 x 3600 mm / 1.54 LAMES x m2

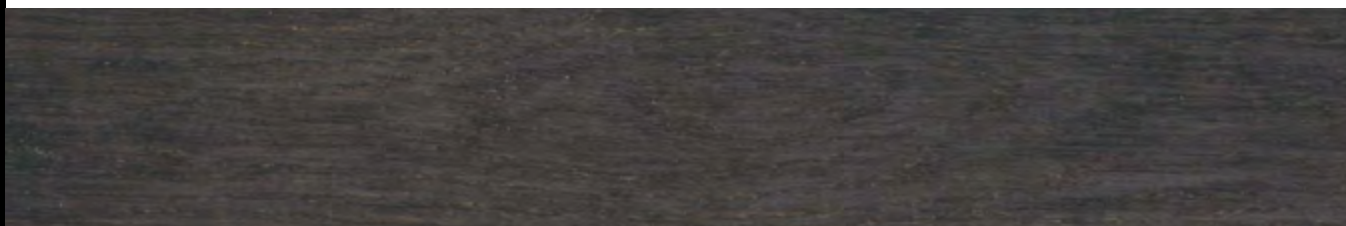

BURNT CEDAR

176 x 32 x 3600 mm / 1.54 LAMES x m2





ACCES SOIRES

HOLLYWOOD ACCESSOIRES



LAMBOURDE
PLAS-PRO

125 x 50 x 3000 mm



LAMBOURDE
PLAS-PRO

50 x 50 x 2400 mm



LAMBOURDE
PLAS-PRO

60 x 30 x 2800 mm



POTEAU
PLAS-PRO

100 x 100 x 3000 mm

HOLLYWOOD DUOFIX



VIS DUOFIX

45 x 35 mm
45 x 45 mm
40 x 60 mm



OUTILS D'INSTALLATION
DUOFIX

50 x 50 x 2400 mm

VERNIS DE REVÊTEMENT 500 ML

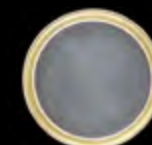

BRUSHED BASALT



ANTIQUE OAK



SMOKED OAK/
DRIFTWOOD

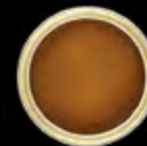

COPPERED OAK

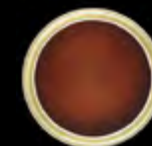

JARRAH

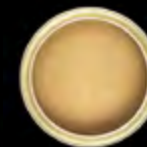

GOLDEN OAK



BURNT CEDAR/
EMBERED



LIMED OAK



VINTAGE

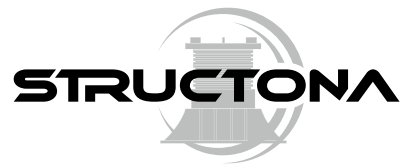

SIMPLICITÉ ET EFFICACITÉ POUR TOUS VOS CHANTIERS DE TERRASSES



Installation facile et pratique

Grâce à une technique de fixation optimisée, les plots STRUCTONA permettent une mise en oeuvre rapide, quel que soit le support (pose sur étanchéité, dalle béton, sols stabilisés...).



Robuste et durable

De 600 à 1000 Kg de charge centrée supportée par plot, ils sont également inaltérables avec une fiabilité garantie dans le temps.



Souplesse et discrétion

L'amortisseur de plots H vous permet d'absorber les aspérités des dalles et d'atténuer le bruit, c'est l'accessoire idéal et discret pour les dalles grès cérame.



Précision millimétrée

Le réglage des niveaux est assuré par un système de vis rotative qui garantit un blocage à la hauteur souhaitée avec un réglage précis. Pour un réglage encore plus facile, STRUCTONA vous conseille le régulateur de pente.



Qualité et sécurité

Cette conception ingénieuse a été perfectionnée pendant des années pour aboutir sur un produit d'une qualité inégalée, qui allie performance et sécurité.

SYSTÈME DE SUPPORT POUR LAMES BOIS ET DALLES

PLOT - H



PLOT - B





STRUC TONA

Allier technicité, qualité et praticité !

Reconnu par l'ensemble des professionnels pour son sens de l'innovation et la haute qualité technique de ses produits, Structona s'appuie sur son savoir-faire industriel pour proposer une solution fiable et simple à mettre en œuvre, optimisée pour les différentes structures de terrasse (dalles, caillebotis, lambourdes).



PLOT - B

POUR LES TERRASSES AVEC LAMBOURDES
HAUTEUR DISPONIBLE : 20 MM < 230 MM

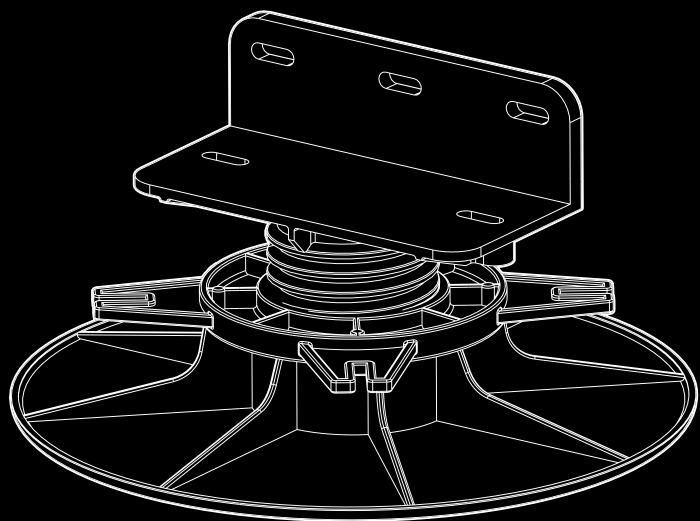

B20
20-30 mm



B40
40-50 mm



B50
55-75 mm







B70
75-115 mm



B100
105-170 mm

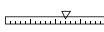

B150
160-230 mm

 Charge supportée	 Resistance thermique	 Précision des réglages	 Hauteur disponibles
600 - 1000 kg	-20 °C < +80 °C	Mélimétrique	20 mm < 230 mm

PLOT - H

POUR TERRASSES SUR DALLES ET CARRELAGES

HAUTEUR DISPONIBLE : 20 MM < 260 MM



H20
20-30 mm



H40
40-50 mm



H50
50-70 mm



H70
70-110 mm







H100
100-170 mm

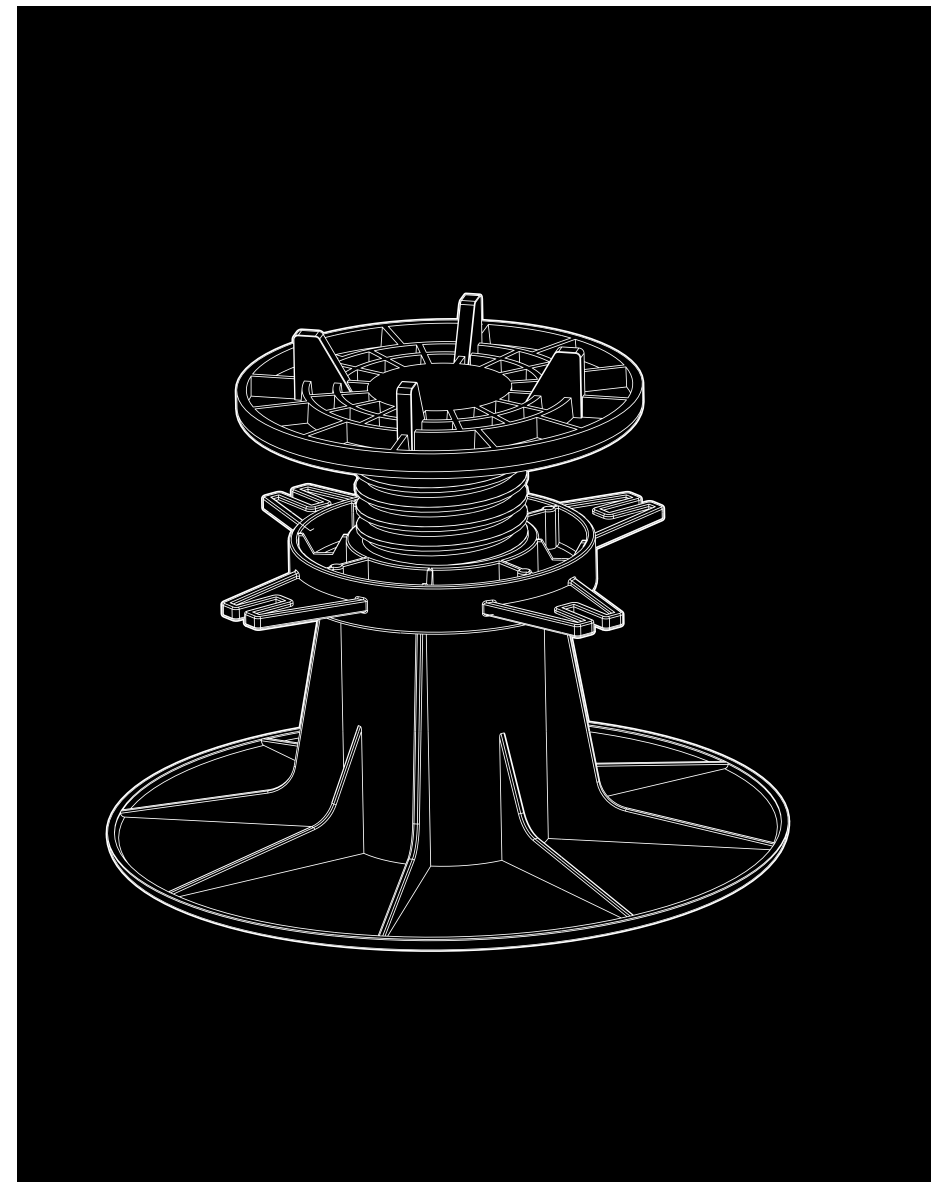

H150
160-260 mm



 Charge supportée	 Resistance thermique	 Précision des réglages	 Hauteur disponibles
600 - 1000 kg	-20 °C < +80 °C	Mélimétrique	20 mm < 260 mm



ACCESSOIRES



R20 - réhausse de plot ht. 20 mm

Adaptable sur toutes les références de la gamme H et B.

(H40 → H150)
(B40 → B150)

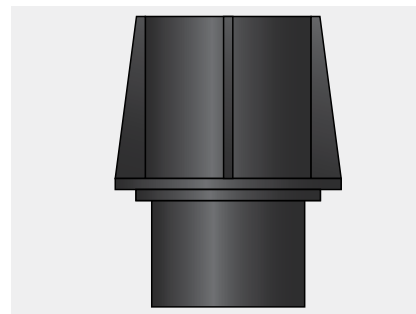

R60 - réhausse de plot ht. 60 mm

R60 n'est adaptable qu'à partir des références H70 et B70.

(H70 → H150)
(B70 → B150)



RH10 - réhausse de plot ht. 10mm

Adaptables à partir des références H20



RB10 - réhausse de plot ht 10mm

Adaptables à partir des références B20

LA REHAUSSE PVC

Pour un réglage simplifié des plots H et des plots B. Les réhausse PVC STRUCTONA sont des manchons empilables qui vous permettent avec une même référence de plot, d'ajuster ou d'augmenter votre hauteur finale.

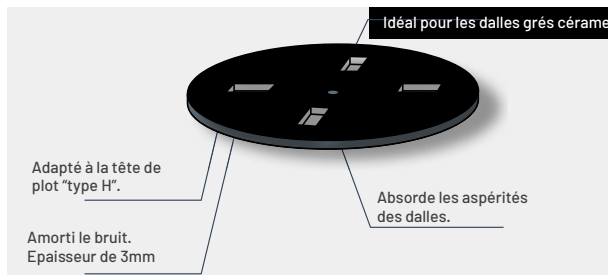
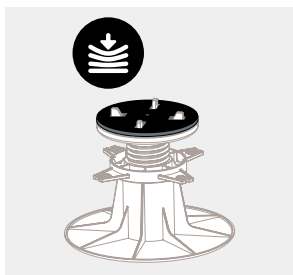

AMORTISSEUR DE PLOT

Une solution simple pour obtenir une surface linéaire et stable.



1.- Dalles et caillebotis

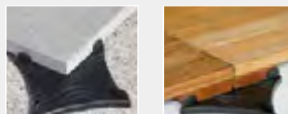

2.- Lambourdes



DIMENSIONS DU PRODUIT : 100X100MM - ÉPAISSEUR 8MM

CALE 08 - FAIBLE RATTRAPAGE DE NIVEAU

Une solution facile à installer pour toutes les structures de terrasses à faible rattrapage de niveau.

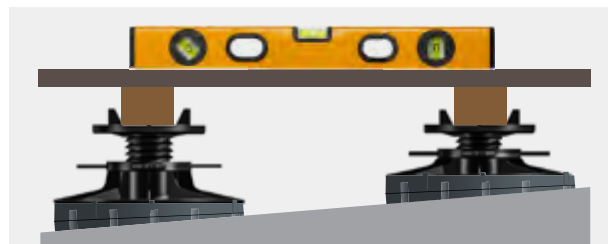

REGULATEUR DE PENTE

Une solution simple pour la pose sur pente.



FINITIONS LATÉRALES

Une solution qui permet de finir proprement les bords d'une terrasse. S'adapte pour les dalles et les lambourdes.



ACCES SOIRES PRO

Le système peut être utilisé pour les terrasses composites, bois naturel ou dalles préfabriquées type porcelaine, béton...

Les poutres de support en aluminium ont l'avantage par rapport aux poutres de support conventionnelles qu'elles sont toujours droites et qu'aucun pré-perçage n'est nécessaire.

Les lames de terrasse doivent avoir une rainure latérale si vous souhaitez profiter de la fixation invisible, entraînant ainsi moins de risques de blessures.

STRUCTONA ACCESSOIRES PRO

LAMBOURDE ALUMINIUM 35X25 mm
Entraxe plots : 450 mm



PIECE DE JONCTION 35X25 mm



LAMBOURDE ALUMINIUM 40X40 mm
Entraxe plots : 750 mm



PIECE DE JONCTION 40X40 mm.



LAMBOURDE ALUMINIUM 40X75 mm
Entraxe plots : 1010 mm



PIECE DE JONCTION 40X75 mm



SYSTEME DE STRUCTURE POUR LES TERRASSES SUPRADECK

CLIP DE DEBUT ET DE FIN

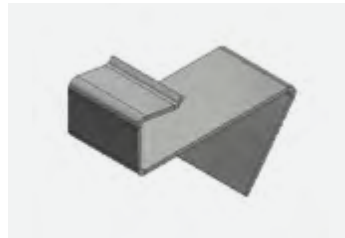

CLIP DE FIXATION



MONTAGE ANGLE DROIT



EQUERRE MULTI ANGLES



SYSTEME DE STRUCTURE POUR LA GAMME PAVEXSTONE

CLIP DE DEBUT ET DE FIN



SUPPORT DE MONTAGE





DÉLIMITATION DES ESPACES SANS LIMITE

Les profilés de séparation ou bordures sont l'un des produits les plus méconnus dans les projets d'aménagement paysager et de jardinage. En effet, lorsqu'ils sont installés correctement, les profils ne sont pas visibles et se fondent parfaitement dans l'environnement du jardin.

Son objectif est simplement de délimiter et de créer une division imperceptible entre différentes zones, soit entre des zones avec des plantations différentes, soit dans des parterres, des promenades, des chemins, etc.

Un profil correctement installé facilite grandement la tonte et aide à tailler les zones de jardin. De plus, il maintient les plantes groupées à leur place d'origine et donne une image nette et ordonnée du jardin dans son ensemble.

Ces profils ont également été conçus dans un souci de sécurité. Lorsqu'elle est installée correctement, une tondeuse à gazon peut être passée sur. Les profilés ont également été conçus avec toute sécurité, il ne doit jamais provoquer de situation dangereuse pour les personnes ou les machines.

Global Edging, toujours dans l'objectif de faciliter le travail des paysagistes, jardiniers, architectes et techniciens, leur propose une sélection de profilés de séparation et de confinement fabriqués avec un composé polyvinylique stabilisé (PVC), aluminium aérospatial et acier, qui, pour ses caractéristiques et polyvalence sont essentielles pour l'exécution des travaux et pour obtenir une finition parfaite.

BORDURES DE SÉPARATION POUR JARDINS ET PAYSAGES.



GLO BAL ED GING





BORDULINE | PLANE

BORDURE FLEXIBLE ACIER

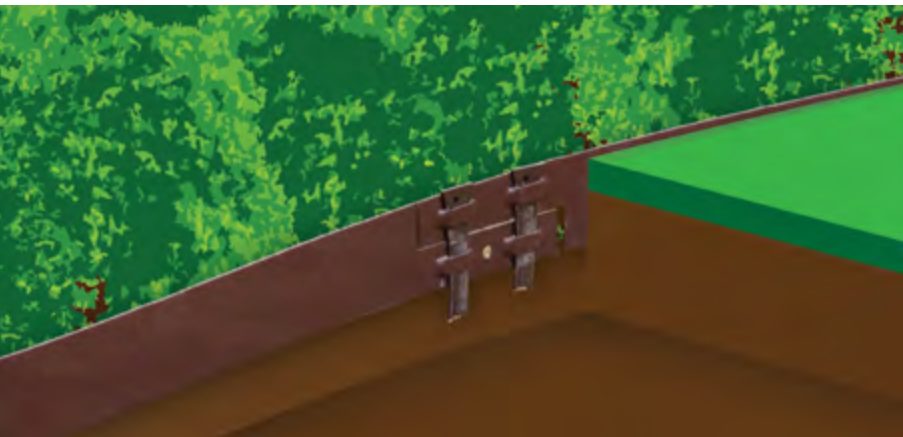

Dimensions (mm):

100 x 2 x 2000
150 x 2 x 2000
(H x E x L)

Matériau:

Acier

BORDULINE | BORD PLIÉ

BORDURE FLEXIBLE ACIER BORD PLIÉ



Dimensions (mm):

90 x 2 x 2000
(H x E x L)

Matériau:

Acier

BORDURING

BORDURE ARRONDIE ACIER POUR CONTOUR D'ARBRE



Dimensions (mm):

100 x ø 680/900
(H x D)

Matériau:

Acier

DUREDGE

BORDURE FLEXIBLE PVC

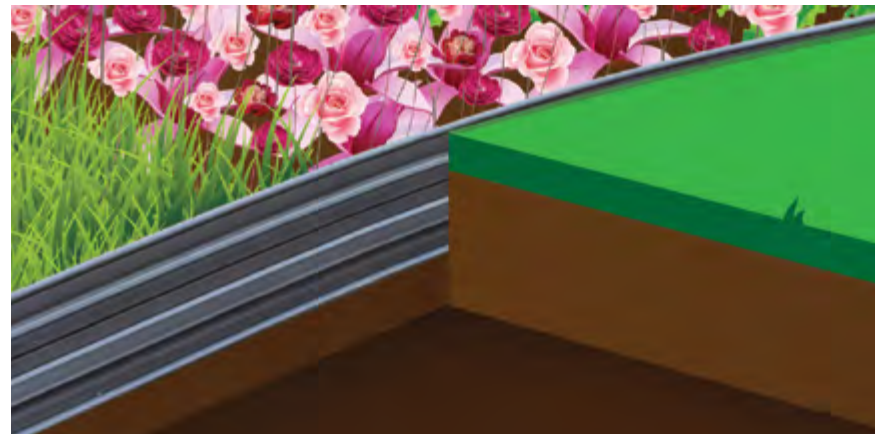

Dimensions (mm):

100 x 2440
(H x L)

Matériau:

PVC

ALUPLAC EXCELLENCE PROFIL FLEXIBLE EN ALUMINIUM

Dimensions (mm):

100 x 2300
150 x 2300
(H x L)

Matière:

Aluminium



ALUBORD BORDURE "L" FLEXIBLE EN ALUMINIUM

Dimensions (mm):

100 x 3 x 2500
(H x E x L)

Matière:

Aluminium

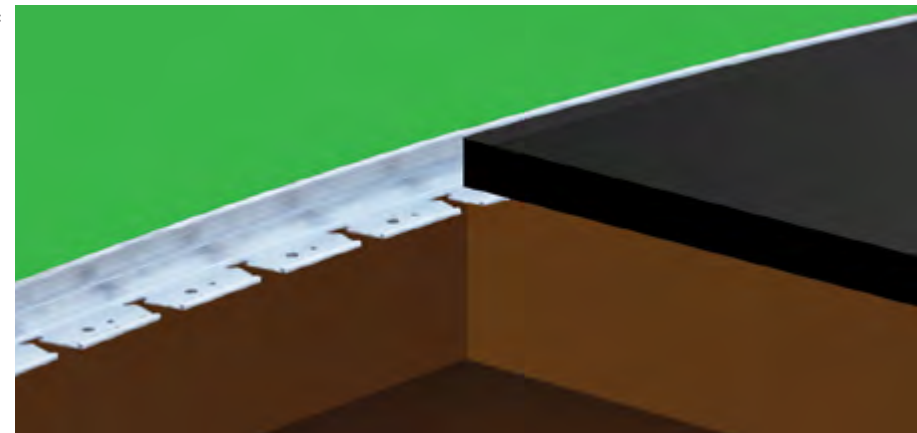

FLEXILINE BORDURE "L" FLEXIBLE PVC

Dimensions (mm):

40 x 2300
(H x L)

Matière:

PVC

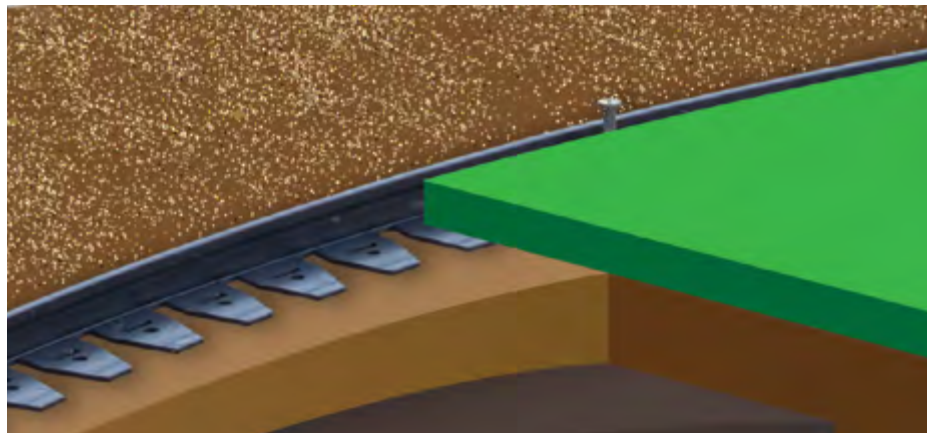

SECUREDGE BORDURE FLEXIBLE PVC

Dimensions (mm):

130 x 5630
(H x L)

Matière:

PVC

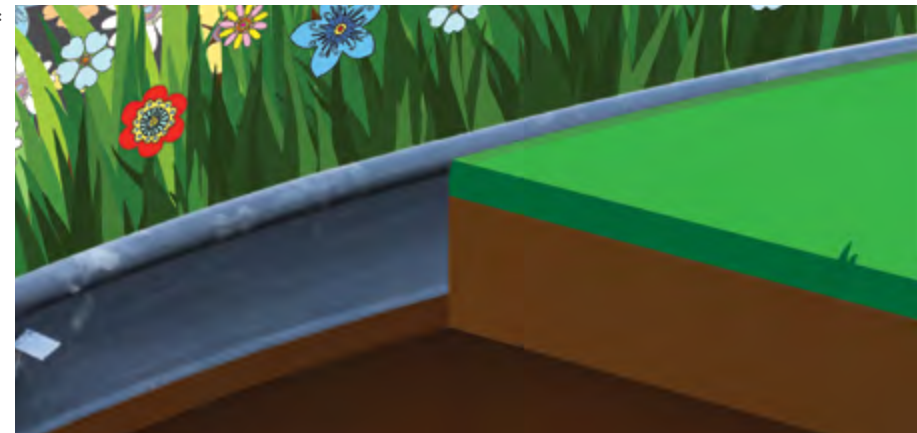



BORDULINE | PLANE

BORDURE FLEXIBLE ACIER

CORTEN



GALVANISÉ



BRUN SABLÉ

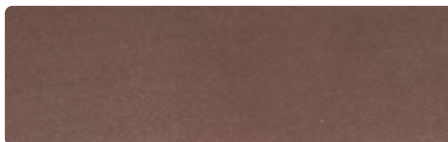

NOIR SABLÉ



DESCRIPTION

Borduline® est un profilé en acier disponible en plusieurs finitions pour séparation de parterres telles que graviers, zones végétales, herbe, etc. Grâce à la facilité, la rapidité d'installation et durabilité, les bordures paysagères sont utilisées de plus en plus dans les travaux pour économiser du travail.

DONNÉES TECHNIQUES:

Nom: Borduline®
 Type de matériaux: Acier
 Poids: 1,8 kg/ml
 Hauteurs disponibles: 100 et 150 mm
 Longueur: 2000 mm
 Épaisseur: 2 mm
 Finitions: Acier Corten, peint en marron
 Peinture: Thermolaquage
 Durabilité acier: max. Rockwell de 70
 Force de tension ksi: 58 à 80
 Force de pression ksi: 36 au minimum
 Système de fixation: 3 piquets/barre
 Accessoires fixation inclus
 Lieu de fabrication: Etats Unis



CODE	DESCRIPTION
PL150	BORDULINE - BORDURE DROITE ACIER PEINT MARRON 2x100x2000mm (3 PIQTS/BARRE)(€/M.L.)
PL164	BORDULINE - BORDURE DROITE ACIER PEINT MARRON 2x150x2000mm (3 PIQTS/BARRE)(€/M.L.)
PL153	BORDULINE - BORDURE DROITE ACIER CORTEN 2x100x2000mm (3 PIQTS/BARRE)(€/M.L.)
PL166	BORDULINE - BORDURE DROITE ACIER CORTEN 2x150x2000mm (3 PIQTS/BARRE)(€/M.L.)
PL152	BORDULINE - BORDURE DROITE ACIER GALVANISÉ 2x100x2000mm (3 PIQTS/BARRE)(€/M.L.)
PL167	BORDULINE - BORDURE DROITE ACIER PEINT NOIR 2x100x200mm (3 PIQTS/BARRE)(€/M.L.)

PLAN DE PRINCIPE

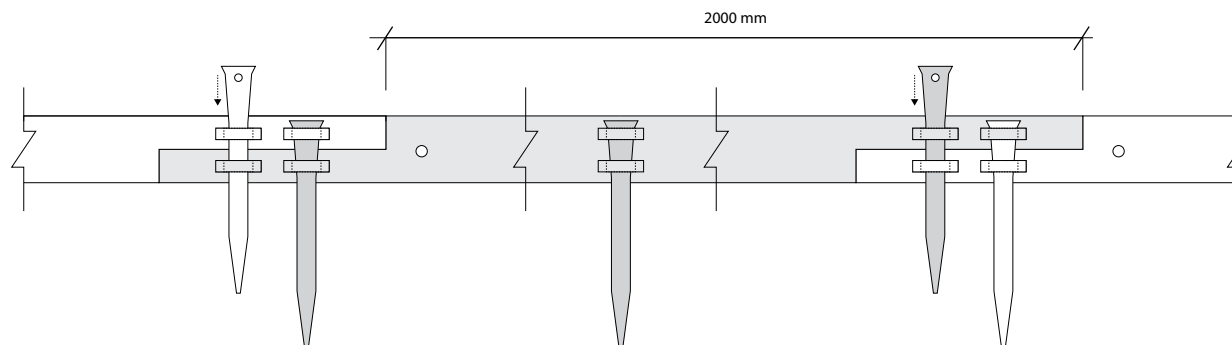

BORDULINE | BORD PLIÉ

BORDURE FLEXIBLE ACIER BORD PLIÉ

CORTEN



BRUN SABLÉ

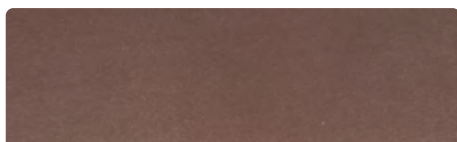

DESCRIPTION

Borduline® est un profilé en acier disponible en plusieurs finitions pour séparation de parterres telles que graviers, zones végétales, herbe, etc. Grâce à la facilité, la rapidité d'installation et durabilité, les bordures paysagères sont utilisées de plus en plus dans les travaux pour économiser du travail.



DONNÉES TECHNIQUES:

Nom: Borduline® flexible avec bord plié acier
 Type de matériaux: Acier
 Poids: 1,52 kg
 Hauteurs disponibles: 900 mm
 Longueur (vérifier disponibilité): 2000 mm
 Épaisseur: 2 mm
 Finitions: Acier peint marron, Acier type Corten
 Peinture: Thermolaquage
 Durabilité acier: max. Rockwell de 70
 Force de tension ksi: 58 à 80
 Force de pression ksi: 36 au minimum
 Système de fixation: 3 piquets/barre
 Accessoires fixation inclus
 Lieu de fabrication: Etats Unis

CODE	DESCRIPTION
PL151	BORDULINE BORD PLIÉ MARRON 2X90X2000MM €/m.l.
PL154	BORDULINE BORD PLIÉ CORTEN 2X90X2000MM €/m.l.

PLAN DE PRINCIPE

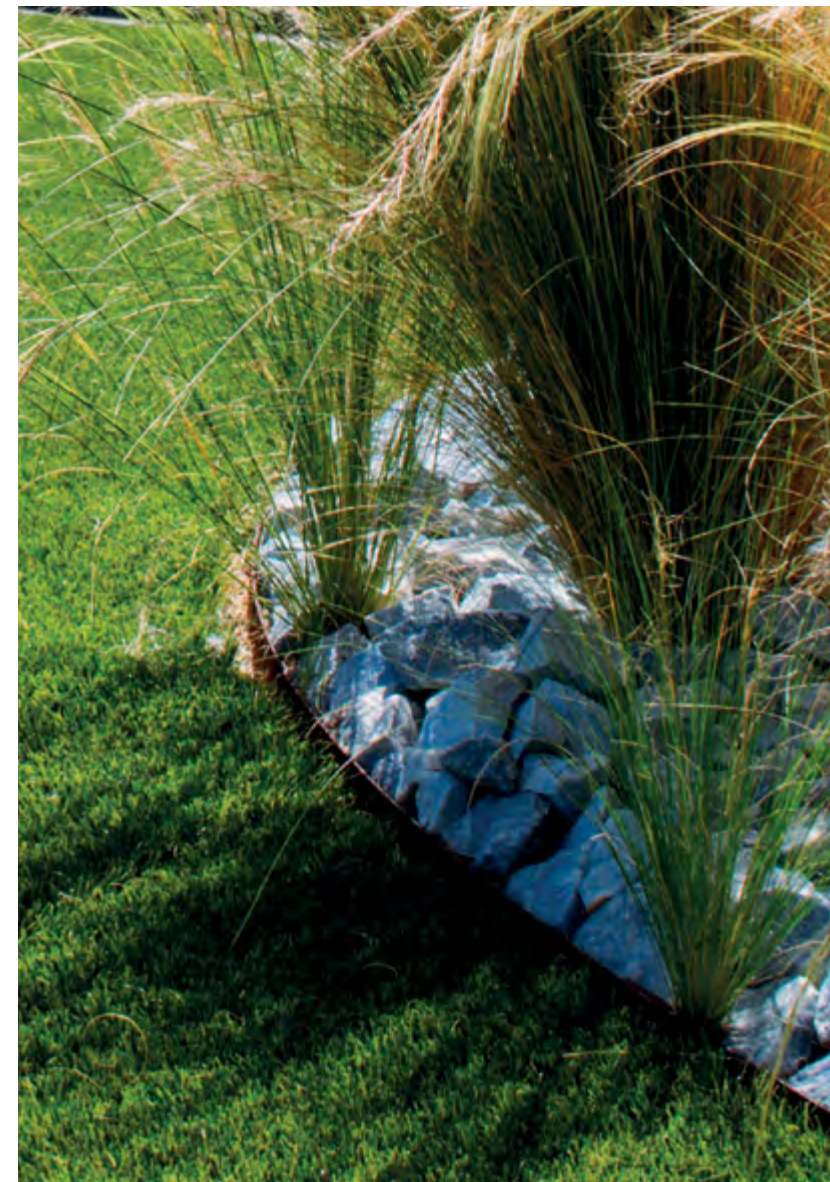
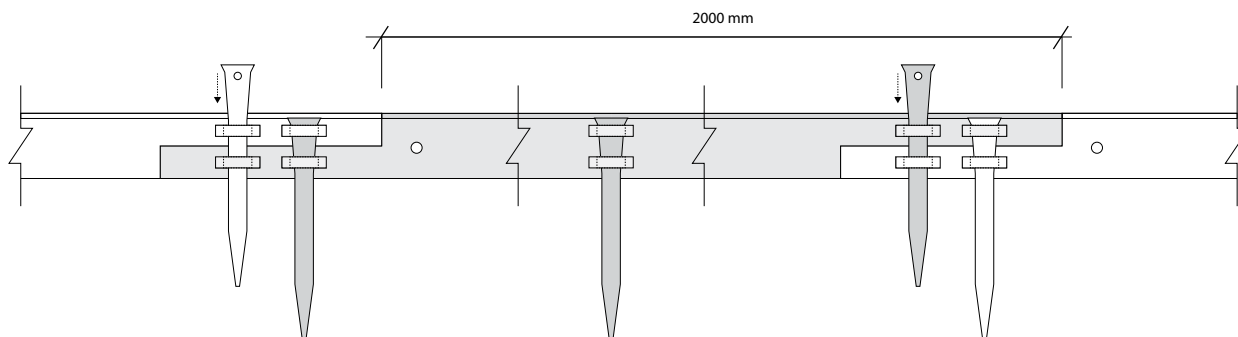



ALUPLAC EXCELLENCE

PROFIL FLEXIBLE EN ALUMINIUM

DESCRIPTION

Aluplac® est un profilé en aluminium pour la séparation des plates-bandes telles que le gravier, les zones végétales, les pelouses, etc.

Il est idéal dans les applications de jardinage et d'aménagement paysager où il est nécessaire de marquer une séparation claire des sols. Grâce à sa facilité, sa rapidité d'installation et sa durabilité, la bordure d'aménagement paysager est de plus en plus projetée sur les chantiers de construction pour économiser la main-d'oeuvre.

Esthétiquement, les bordures de jardin sont très belles, en raison des finitions qu'elles présentent et d'un résultat final parfait et propre pour les zones de jardin. Grâce aux propriétés de l'aluminium de haute qualité, ce profilé est incroyablement flexible pour créer des formes et des cercles de toutes sortes.

Il comprend des rainures spéciales pour l'ancrage au sol au moyen de piquets minces et une coupe spéciale aux extrémités pour joindre divers profils.

La finition finale est excellente car les joints sont invisibles et les ancrages très solides.



DONNÉES TECHNIQUES:

Nom : Aluplac excellence, profilé aluminium flexible®.

Type de matériau : aluminium 100% recyclé et recyclable

Poids : 0,44 kg

Hauteur disponible : 100 mm

Longueur : 2300 mm

Épaisseur : 5 mm

Finition : couleur originale de l'aluminium

Accessoires de fixation inclus : 3 clous, 3 pièces d'ancrage et

1 CONNECTEUR

Protection de l'emballage : Palette avec film

CODE	DESCRIPTION
PL112	BORDURE ALU ALUPLAC EXCELLENCE 5x100x2300mm (3 CLOUS + RACCORD)(€/M.L.)

RACCORD



FIXATION COULISSANTE



REVERSIBLE

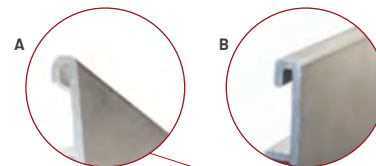

PLAN DE PRINCIPE

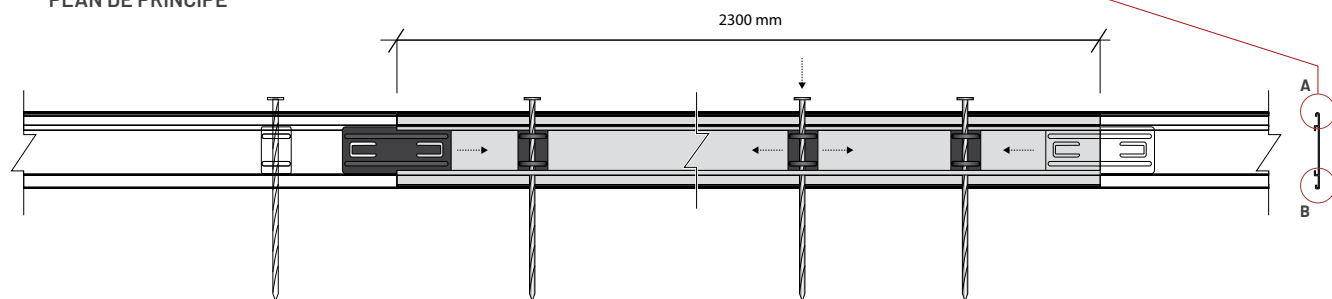

ALUBORD

BORDURE "L" FLEXIBLE EN ALUMINIUM

DESCRIPTION

Alubord® est un profilé en aluminium en forme de L pour séparer les plates-bandes telles que les pavés, les trottoirs et, en général, les sols plus durs.

Grâce à sa facilité, sa rapidité d'installation et sa durabilité, la bordure d'aménagement paysager est de plus en plus projetée sur les chantiers de construction pour économiser la main-d'œuvre.

Il est idéal dans les applications de jardinage et d'aménagement paysager où l'un des sols est un revêtement dur tel que des pavés, de l'asphalte ou de la pierre en général. Esthétiquement, les bordures de jardin sont très belles, de par les finitions qu'elles présentent et un résultat final parfait.

Grâce aux propriétés de l'aluminium de haute qualité, ce profilé est incroyablement flexible pour créer des formes et des cercles de toutes sortes. Disponible aussi en rigide pour les zones totalement droites.

Dans la partie inférieure, il comprend des trous pour l'ancrage au sol au moyen de longs clous et pour l'union de plusieurs profils, il dispose d'une petite plaque facile à assembler. La finition finale est excellente car les joints sont invisibles et les ancrages très solides.

DONNÉES TECHNIQUES:

Nom: Aluplac®

Matériau: Aluminium 100% recyclé et recyclable

Hauteurs disponibles: 100 mm

Longueur: 2.440 mm (selon disponibilité)

Épaisseur: 3 mm

Finitions: aluminium originale monochrome

Enjeux et syndicats, y compris



RACCORD

FIXATION COULISSANTE



CODE	DESCRIPTION
PL121	BORDURE ALU ALUBORD 40x2400mm(5 CLOUS + RACCORD)(€/M.L.)**
PL124	BORDURE ALU ALUBORD 75x2400mm(5 CLOUS + RACCORD)(€/M.L.)**
PL126	BORDURE ALU ALUBORD 100x2400mm(5 CLOUS + RACCORD)(€/M.L.)**

PLAN DE PRINCIPE

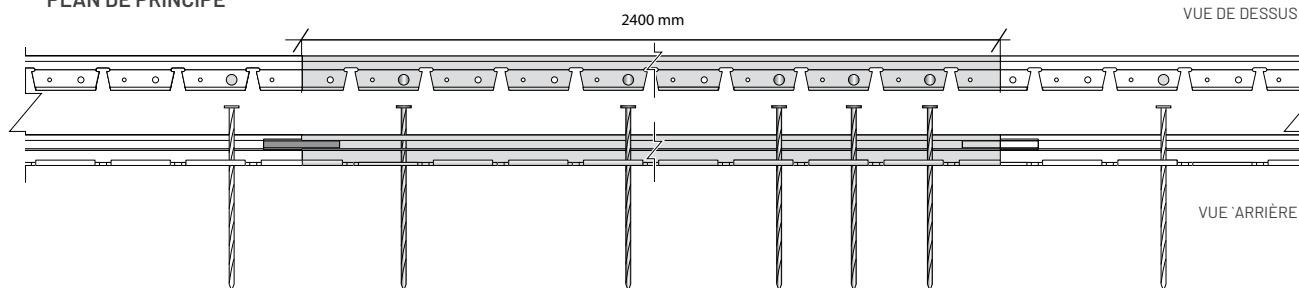



BORDURING

BORDURE ARRONDIE ACIER POUR ABRE



DESCRIPTION

Borduring® est un profilé en acier préformé circulaire conçu pour être placé dans des fosses d'arbres. C'est un produit essentiel pour une finition agréable et propre sur un arbre. Il délimite la zone pavée ou végétale avec la zone de la grille d'arbre. Il peut être parfaitement combiné avec tous les produits anti-racines. La méthode d'ancrage est très simple et permet une fixation solide et sûre du profilé de délimitation.

DONNÉES TECHNIQUES:

Nom: Borduring®
 Type matériau: acier peint et acier corten
 Couleurs: Marron, acier corten et galvanisé
 Hauteur: 10 cm
 Diamètres disponibles: 68, 90, 120, 150, 180 cm
 Durabilité: plus de 50 ans

CODE	DESCRIPTION
PL170	BORDURING MARRON Ø68X10CM (4 EST) 814B
PL173	BORDURING MARRON Ø90X10CM (4 EST) 1014B

DÉTAIL D'ANCRAGE



DUREDGE

BORDURE FLEXIBLE PVC



DESCRIPTION

Duredge® est un profilé en vinyle PVC pour la séparation des plates-bandes telles que le gravier, les zones végétales, les pelouses, etc. Esthétiquement, les bordures de jardin sont très belles, en raison des finitions qu'elles présentent et d'un résultat final parfait et propre des zones de jardin. Grâce aux propriétés du plastique de haute qualité, ce profilé est incroyablement flexible pour créer des formes et des cercles de toutes sortes. Le système d'ancrage au sol se fait au moyen d'une pièce préformée qui peut être glissée le long du profilé pour s'ancrer là où se trouve le piquet sans avoir à déplacer toute la pièce. Pour l'union de plusieurs profils il y a aussi une pièce qui se fixe au bout de chaque côté. La finition finale est excellente car les joints sont invisibles et les ancrages très solides. Grâce à sa facilité, sa rapidité d'installation et sa durabilité, la bordure d'aménagement paysager est de plus en plus projetée sur les chantiers de construction pour économiser la main-d'oeuvre.

DONNÉES TECHNIQUES:

Nom: Duredge®
 Matériau Type: PVC Vinyle
 Hauteurs disponibles: 100 mm
 Longueur: 2440 mm (selon disponibilité)
 Épaisseur: 3,3 mm
 Finitions: vert, marron et noir
 Enjeux et syndicats compris
 UV traité



CODE	DESCRIPTION
PL233	DUREDGE BORDURE PLASTIQUE PE DROITE, NOIR 100x2440mm (3 CLOUS + RACCORD)
PL231	DUREDGE BORDURE PLASTIQUE PE DROITE, MARRON 100x2440mm (3 CLOUS + RACCORD)

PLAN DE PRINCIPE

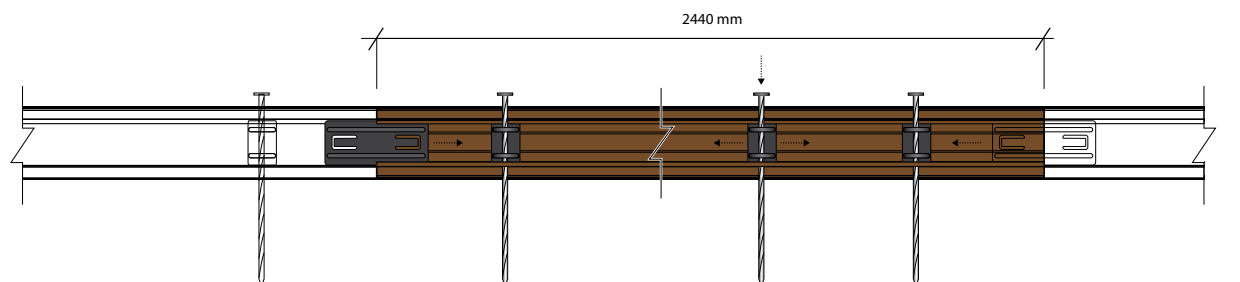



FLEXILINE

BORDURE "L" FLEXIBLE PVC

DESCRIPTION

Flexiline® est un profilé en vinyle PVC en forme de L pour la séparation des plates-bandes telles que les pavés, les trottoirs et, en général, les sols plus durs, bien qu'ils soient entièrement compatibles pour la séparation dans les zones de plantes, de pelouses, etc.

Esthétiquement, les bordures de jardin sont très belles, en raison des finitions qu'elles présentent et d'un résultat final parfait et propre des zones de jardin.

Le système de jonction entre les pièces est très simple et facile à assembler, pour l'ancrage au sol c'est avec un long clou en acier.

La finition finale est excellente car les joints sont invisibles et les ancrages très solides.

Grâce à la facilité, la rapidité d'installation et la durabilité, la bordure de jardin se projette de plus en plus dans les travaux pour économiser du travail.

DONNÉES TECHNIQUES:

Nom: Flexiline®
 Type de matériaux: PVC Vinyle
 Poids: 0,84 kg/ml
 Hauteurs disponibles: 40 mm
 Longueur: 2300 mm
 Épaisseur: 3,3 mm
 Finitions: noir
 Système de fixation: 3 clous
 Accessoires fixation inclus
 Protection conditionnement: Emballage plastique + Palette filmée
 Lieu de fabrication: Etats Unis



CODE	DESCRIPTION
PL241	FLEXILINE BORDURE PLASTIQUE PE NOIRE, FORME "L" 40x2300mm (3 CLOUS)(€/M.L.)

PLAN DE PRINCIPE

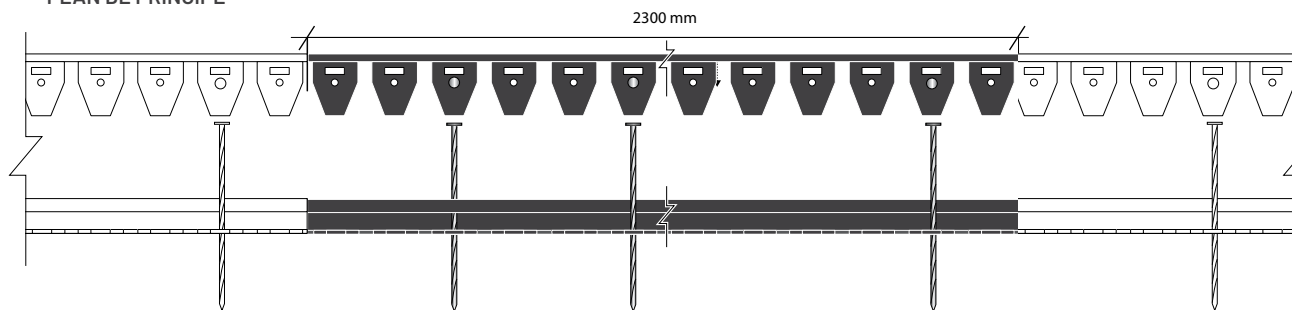

SECUREDGE

BORDURE FLEXIBLE PVC

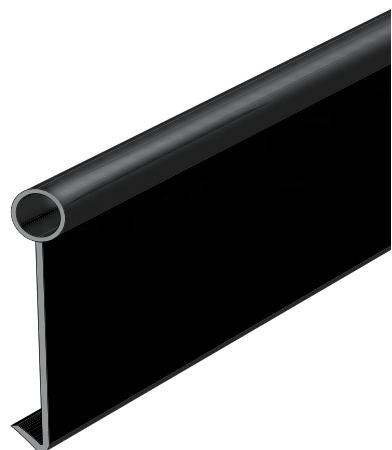

DESCRIPTION

Securedge® est un profilé pour le jardinage et l'aménagement paysager en PVC 100% recyclable de couleur anthracite pour la séparation des zones avec des plantes, de l'herbe, du gravier, etc.

La partie supérieure fait de ce bord un produit différent de tout autre profil, une finition en forme de tube pour donner une sécurité supérieure et un espace plus large. Il est idéal dans les parcs, les aires de jeux et les jardins avec de jeunes enfants. Au bas, il y a une languette qui a été conçue pour qu'elle ne puisse pas être facilement retirée du sol une fois installée.

Disponible en noir, avec une hauteur de 13 cm et une longueur de 600 cm. Cette bordure d'aménagement paysager est conçue pour un montage rapide et facile et une excellente finition.

DONNÉES TECHNIQUES:

Nom: Superedge®
 Matériau: PVC 100% recyclables
 Couleur: Noir
 Hauteur profil: 15 cm
 Longueur du profil: 30 m
 UV traité: Oui



CODE	DESCRIPTION
PL250	SECUREDGE® BORDURE EN PVC 130x5630mm (4 AGRAFES + RACCORD)(€/M.L.)

PLAN DE PRINCIPE

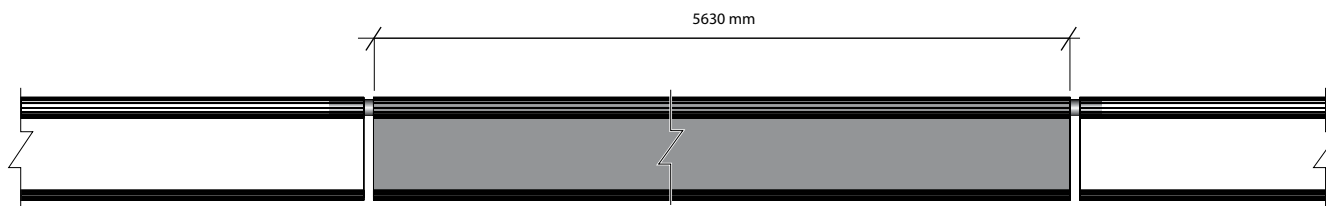



ACCESSOIRES



RACCORD D'ANGLE BORDULINE

COLORIS:
Marron / Noir / Corten



KIT DÉPART BORDULINE

COLORIS:
Marron / Noir / Corten



PIEUX D'ANCRAGES BORDULINE

DIMENSIONS: 305 / 405 mm
COLORIS:
Marron / Noir / Corten / Galva



FIXATION ALUPLAC / DUREGGE



RACCORD ALUPLAC / DUREGGE

CODE	DESCRIPTION
A - PL220	RACCORD D'ANGLE BORDULINE Ht. 100 mm - COLORIS BRUN SABLÉ
A - PL221	RACCORD D'ANGLE BORDULINE Ht. 100 mm - COLORIS noir SABLÉ
A - PL220	RACCORD D'ANGLE BORDULINE Ht. 100 mm - CORTEN
B - PL 225	KIT DEPART BORDULINE Ht. 100 mm - COLORIS BRUN SABLÉ
B - PL 226	KIT DEPART BORDULINE Ht. 100 mm - COLORIS NOIR SABLÉ
B - PL 225	KIT DEPART BORDULINE Ht. 100 mm - corten
C - PL185	ANCRAGE BORDULINE - Lg. 305 mm - CORTEN
C - PL186	ANCRAGE BORDULINE - Lg. 305 mm - COLORIS BRUN SABLÉ
C - PL187	ANCRAGE BORDULINE - Lg. 305 mm - COLORIS NOIR SABLÉ
C - PL188	ANCRAGE BORDULINE - Lg. 405 mm - CORTEN
C - PL186	ANCRAGE BORDULINE - Lg. 405 mm - COLORIS BRUN SABLÉ
D - PL235	KIT 3 FIXATIONS ALUPLAC/DUREGGE + RACCORD
D - PL 238	CLOU D'ANCRAGE Ø 9 X 250 mm (250Un/CARTON)





SOLUTIONS HAUTE PERFORMANCES POUR LES SUPERFICIES

La stabilisation des sols offre de hautes performances techniques tant pour les piétons que pour les véhicules légers.

Le sol stabilisé empêche la formation de boue, l'apparition d'une nouvelle végétation et l'entraînement des agrégats.

Ainsi on évite, les problèmes d'érosion que nous pouvons constater sur des chemins de terres ou allées simplement compactées.

Nous proposons différentes méthodes de stabilisation des sols pour résoudre ces types de problèmes.

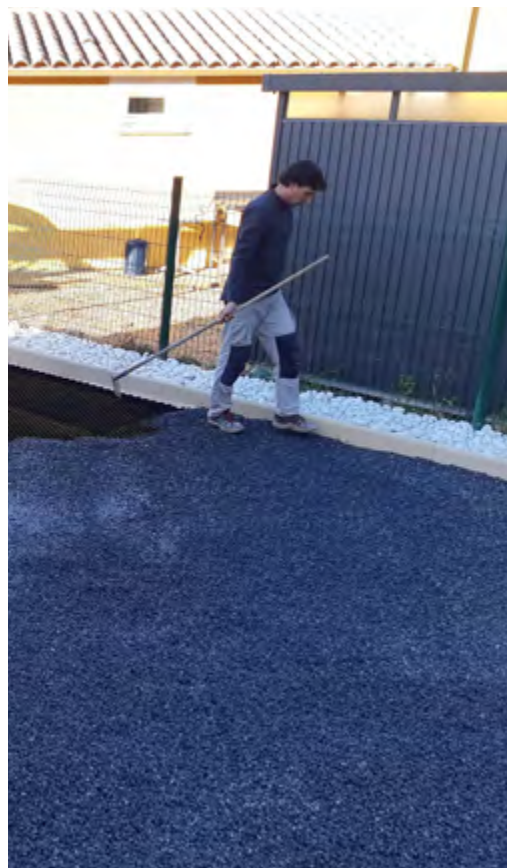

PRODUITS POUR LA STABILISATION DES SOLS



ES
TA
BEX







GRAVA-STAB

PLAQUE DE STABILISATION POUR GRAVIER

Grava-stab® est une plaque de stabilisation pour le gravier. Elle est fabriquée en PE de haute densité et est conçue pour résister à la pression exercée par des véhicules de toutes tailles, jusqu'à 400 tonnes/m², remplis de gravier.

Les avantages offerts par ce produit sont multiples: une installation rapide et facile qui permet une stabilité optimale du terrain, évitant ainsi tout mouvement indésirable des pierres.

La plaque Grava-stab® est pourvue d'un géotextile qui empêche le gravier de se glisser sous la plaque. Il empêche également la croissance des mauvaises herbes et procure un drainage optimal en cas de pluies abondantes.

Disponible en noir ou blanc. Les plaques mesurent 120x80x3 cm de hauteur. Chaque pièce mesure 0,96 m².

CODE	DESCRIPTION
PG101	ALVÉOLES. PLAQUE GRAVA-STAB BLANCHE 120X80X3cm (€/m ²)
PG102	ALVÉOLES. PLAQUE GRAVA-STAB NOIRE 120X80X3cm (€/m ²)



DETAIL EMBOÎTEMENT

Applications :

- Parkings.
- Chemins, sentiers,...
- Stabilisation du gravier.
- Usage public et privé.
- Parcs publics.

Avantages :

- Système de raccord rapide et facile.
- Pourvu d'une maille géotextile.
- Drainage optimum en cas de fortes pluies.
- Idéal pour la stabilisation des graviers.
- Traitement anti-UV.
- Longue durabilité.

Renseignements techniques :

- Nom: Grava-stab®
- Matériau: Polypropylène recyclé avec géotextile thermosoudé (70gr./m²)
- Couleur: Blanc ou noir
- Dimensions de la plaque: 120 x 80 cm
- Hauteur: 3 cm
- Capacité de charge 400 ton/m² (rempli de gravier).
- Poids de la plaque: 1,54 Kg.
- 1 pièce: 0,96 m².
- 72 m² par palette

GRASS-STAB

PROTÈGE LE GAZON NATUREL DU PASSAGE DES VÉHICULES

Protège le gazon naturel du passage des véhicules

Grass-stab® est une plaque de stabilisation conçue pour les sols de gazon. Fabriquée en PE haute densité, elle est conçue pour résister à la pression de véhicules de toutes tailles, allant jusqu'à 350 tonnes / m² (en fonction du sous-sol).

L'installation est rapide et simple, le système emboîtement par double superposition permet une pose rapide et une stabilité optimale du terrain, évitant ainsi la formation de creux ou flaques. Les pointes situées sous les pièces permettent une fixation parfaite au sol, ainsi en cas de tassement du sol, les trous dans les cellules permettent à l'herbe de pousser librement.

CODE	DESCRIPTION
PG100	ALVÉOLES. PLAQUE GRASS-STAB 50X50X4cm (€/m ²)



DETAIL EMBOÎTEMENT

Applications :

- Parkings.
- Chemins, sentiers,...
- Stabilisation du gazon.
- Usage public et privé.
- Parcs publics.

Avantages :

- Système de raccord rapide et facile.
- Pics inférieurs pour fixation au sol.
- Drainage optimum en cas de fortes pluies.
- Idéal pour la stabilisation du gazon et des graviers.
- Traitement anti-UV.
- Longue durabilité.

Renseignements techniques :

- Nom: Grass-stab®
- Matériau: HDPE recyclé haute densité traité anti-UV
- Couleur: vert foncé
- Dimensions: 50 x 50
- Hauteur: 3,8 cm
- Capacité de charge: 135 ton/m²
- Poids de la plaque: 1,0 Kg.
- Unités./m²: 4
- 60 m² per pallet

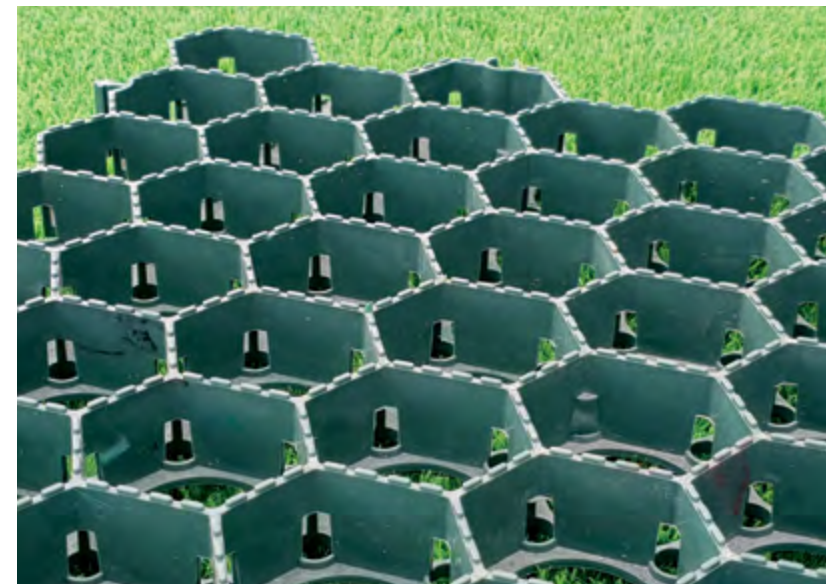



CELDA-STAB

STABILISATION DES SOLS

Décoration et contention des sols

Celda-stab® est une géocellule pour la stabilisation du gravier particulièrement indiqué pour les grandes surfaces en pente et pour les allées et faible passage.

CODE	DESCRIPTION
PG103	ALVÉOLES. PLAQUE CELDA-STAB NOIRE (5cmX20m²)



Applications :

- Chemins, sentiers et allées peu fréquentés.
- Stabilisation du gravier.
- Usage public et privé.
- Parcs publics.

Avantages :

- Système de raccord rapide et facile.
- Drainage optimale en cas de fortes pluies.
- Idéal pour la stabilisation du gravier.
- Durée de vie importante.

Renseignements techniques :

- Nom: Celda-stab®
- Matériau: HDPE haute densité
- Couleur: Noir
- Stabilisation UV: Oui
- Ouvertures géocellules: 2,57 x 7,79 m (20m²)
- Hauteur: 5 cm
- m²/pièce: 20
- Capacité de drainage horizontal: 110l./m².s
- (EN ISO 11058)
- 300 m² per palette

CELDAPOND

CONTRÔLE DE L'ÉROSION EN TALUS

Celdapond® est un système de confinement cellulaire fabriqué en polyéthylène de haute densité en forme tridimensionnelle pour l'accroche de la terre dans les talus.

Grâce à leur forme tridimensionnelle, les géocellules Celdapond®, retiennent la terre et les particules en laissant filtrer l'eau. Idéales pour le contrôle de l'érosion, pour des zones remplies de terre, pour protéger les lits, pour soutenir des chargements ou des structures composées. Elles doivent être remplies par de la terre, du gravier ou tout autre matériau.

Dans les talus dont la pente est assez grande ou remplie de terre, il est conseillé de renforcer le terrain avec des couvertures organiques ou d'y insérer des plantes, gazon,... Disponibles en plusieurs dimensions et stabilisées aux UV. Il est conseillé d'utiliser des ancrages de 60 cm pour chaque mètre carré.

CODE	DESCRIPTION
PG111	GEOCELDA CELDAPOND 462/100mm PLAQUE 32,50m ² (€/m ²)
PG112	GEOCELDA CELDAPOND 462/150mm PLAQUE 32,50m ² (€/m ²)
PG113	GEOCELDA CELDAPOND 462/200mm PLAQUE 32,50m ² (€/m ²)

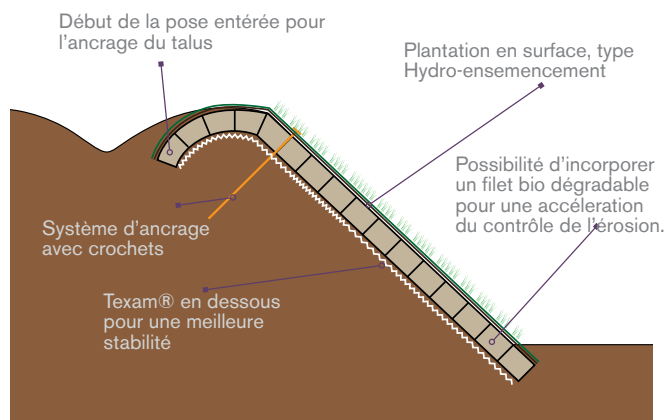

Applications:

- Contrôle de l'érosion des talus.
- Protection des lits des rivières.
- Structures composées.
- Talus situés dans les voies publiques et ferrées.
- Lacs, rivières et bassins.
- Sources d'eau.
- Stabilisation de chemins, routes, voies ferrées,...

Avantages:

- Multitude d'applications.
- Pas d'impact visuel.
- Au fil du temps, elles sont toujours invisibles.
- Installation rapide et simple.
- Résistantes et durables.
- Résistantes aux produits biologiques.

Renseignements techniques :

- Nom: Celdapond®
- Matériau: Polyéthylène haute densité
- Stabilisation UV: Oui
- Hauteur: 10, 15 et 20 cm
- Distance entre ancrages : 35 cm
- Perforé : oui (10 mm)
- Densité : 0,91 – 0,97 gr/cm³ ASTM D-1505
- Température minimale de rupture : -50° C
- Résistance mécanique : 20-40 M pa
- Point de fusion : 140° C
- Résistance à la rupture stress environnementale : 2500 h. ASTM 1693

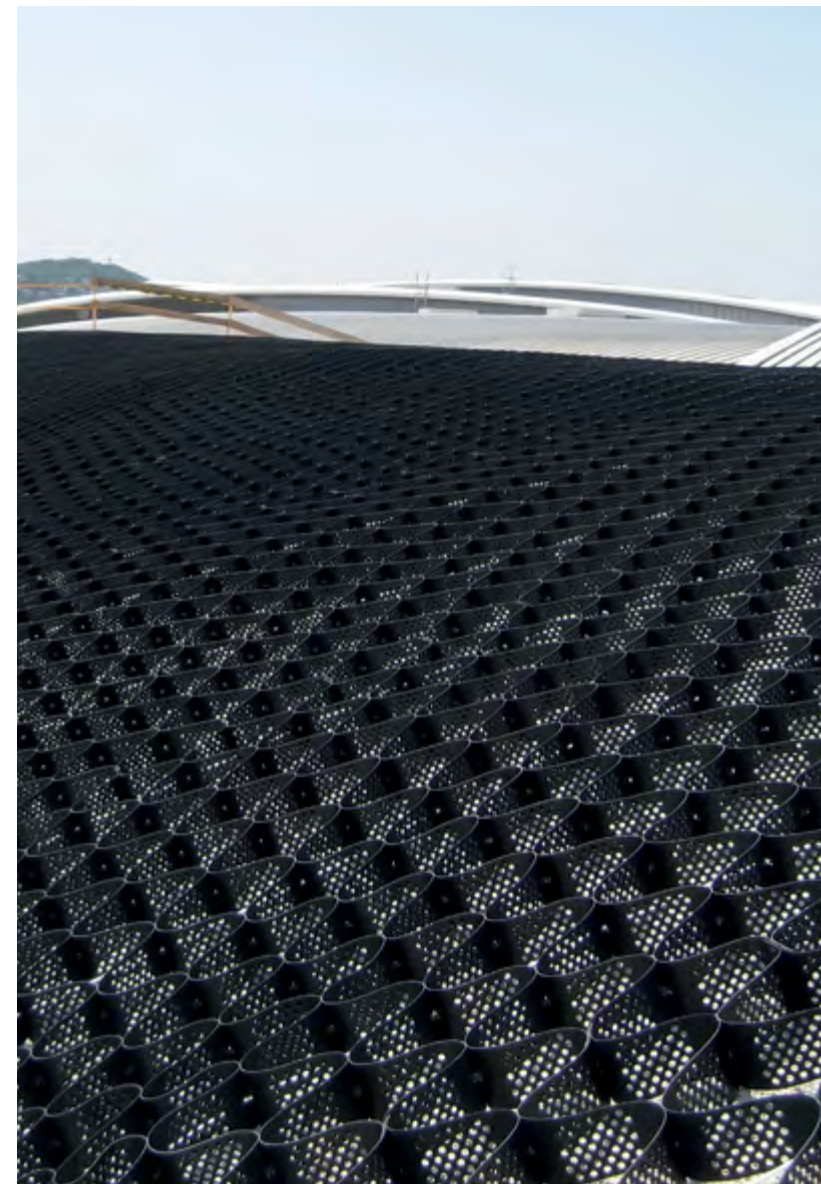



TEXAM

TOILE GÉOTEXTILE

Texam® est un géotextile (tissu non tissé) qui est généralement utilisé pour la séparation et la protection des matériaux et la stabilisation des talus ou en revêtements durs. Fabriqué à 100% en polyester, cette maille à longue vie Texam résiste parfaitement aux bactéries et aux champignons. Elle permet le passage de l'eau tout en retenant les particules fines. Elle est fournie en rouleaux de différents grammages et en plusieurs dimensions.

Applications:

- Protection bassins et étangs.
- Contrôle érosion et talus.
- Drainage, filtrage des eaux pluviales souterraines.
- Renforcement des sols gravillonnés.
- Couvertures écologiques.
- Évite le mélange des agrégats.

Avantages:

- Ne se perce pas.
- Bonne perméabilité de l'eau, draine l'eau et retient les particules fines.
- Résistante aux eaux sales, à l'eau salée, aux produits biologiques, aux champignons et aux bactéries.
- Résistante aux graviers et gravillons.
- Totallement praticable.
- Conserve ses propriétés à des températures < 0°C

Renseignements techniques :

- Nom: Texam®
- Matériau: 100% Polyester
- Structure: Tissu non tissé
- Stabilisation UV: Oui
- Grammages: 100 gr/m² et 200 gr/m²
- Drainage: 10 l/m² x sec.
- Résistance: milieu acide, eau salée et sale, matériaux biologiques
- Durabilité: Durabilité prévue pour 5 ans minimum en sols naturels avec 4<pH<9 et une T<25°C
- Élasticité: 15%



CODE	DESCRIPTION
MA165	TEXAM-TOILE GEOTEXTILE PRO BLANC 100gr 2,00 X 100
MA163	TEXAM-TOILE GEOTEXTILE ECO BLANC 200gr 2 X 100

MALEX

TOILE DE PAILLAGE TISSÉE

La prévention aidera à entretenir votre jardin.

Malex® est une maille anti-herbes qui contrôle la croissance des mauvaises herbes.

Fabriquée au moyen de fines bandes en polypropylène, Malex supporte tous types d'intempéries, les zones de gravier, les talus,...

Son utilisation principale est dans les pépinières, en aménagement paysager professionnel, les serres,...

Il se présente sous différentes couleurs, longueurs et largeurs.

CODE	DESCRIPTION
MA140	MALEX-TOILE DE PAILLAGE NOIR 100gr 1,50x40
MA141	MALEX-TOILE DE PAILLAGE NOIR 100gr 2,10x100
MA142	MALEX-TOILE DE PAILLAGE NOIR 100gr 1,05 X 100
MA143	MALEX-TOILE DE PAILLAGE NOIR 130gr 2,10x100
MA146	MALEX-TOILE DE PAILLAGE NOIR 100gr 1 X 10 ROULEAU
MA1470	MALEX-TOILE DE PAILLAGE BRUN 100gr2,10x100

Applications :

- Pépinières en plein air et serres.
- Zones de plantation.
- Zones décoratives avec du gravier.
- Zones de pente.
- Aménagement paysager professionnel.
- Gazon synthétique

Avantages:

- Prévient l'apparition des mauvaises herbes.
- Résistante aux intempéries.
- Couleurs discrètes.
- Durée de vie de plus de 10 ans.
- Appropriée pour être recouverte par tout type de paillage.

Renseignements techniques :

- Nom: Malex®
- Matière: 100% PP
- Structure: : Rubans fins en polypropylène
- Stabilisation UV: Oui
- Grammages:130 gr/m² et 100 gr/m²
- Couleur: Noir et marron
- Résistance: milieu acide, eau salée et sale, matériaux biologiques
- Agrafes pour installation: 1 un./m²





MALEX

MAILLE ANTI-HERBES NON TISSÉE

La solution la plus professionnelle

Malex® est une maille anti-mauvaises herbes non-tissée qui ne se déchire pas lorsqu'on la découpe. C'est un géotextile formé à 100% de fibres de polypropylène haute tension, assemblé mécaniquement par un processus d'ajustement et thermocollant tissé.

À la différence des autres mailles anti-herbes que l'on peut trouver sur le marché, Malex® possède un traitement anti-UV qui garantit une longue durabilité s'il est recouvert au minimum de 5 cm de gravier ou paillis.

Ainsi, l'un de ses principaux avantages est qu'il ne s'effiloche pas lorsqu'il est coupé facilitant et améliorant les travaux de plantation.

CODE	DESCRIPTION
MA150	MALEX-TOILE DE PAILLAGE NON TISSÉE GRIS 120gr 2x100

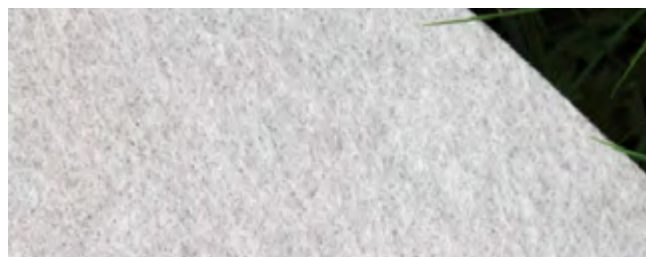

DETAIL

Applications:

- Protection bassins et étangs.
- Contrôle érosion et talus.
- Drainage, filtrage des eaux pluviales souterraines.
- Renforcement des sols gravillonnés.
- Couvertures écologiques.
- Évite le mélange des agrégats.

Avantages:

- Ne se perforé pas.
- Bonne perméabilité de l'eau, draine l'eau et retient les particules fines.
- Résistante aux eaux sales, à l'eau salée, aux produits biologiques, aux champignons et aux bactéries.
- Résistante aux graviers et gravillons.
- Conserve ses propriétés à des températures < 0°C

BARRIÈRE ANTI-RACINES

EMPÊCHE LES RACINES D'ENDOMMAGER LE JARDIN

Empêche les racines de détériorer votre jardin. Protège des effets néfastes des racines d'arbres ou de plantes. Elle limite la prolifération des racines. Les plantes cherchent à étendre leur racines pour arriver au plus près d'une source d'eau engendrant divers problèmes. Avec l'usage de barrière anti-racines, on prévient les problèmes tels que la détérioration des voiries, des canalisations enterrées... Sa grande résistance rend impossible le passage des racines. La barrière anti-racines a été créée afin de permettre une croissance contrôlée des racines.

CODE	DESCRIPTION
BA100	BARRIÈRE ANTI-RACINES 60 cm 50x0,6 m (€/M.L.)
BA101	BARRIÈRE ANTI-RACINES 97 cm 50x0,97 m (€/M.L.)

Applications:

- Verticale, comme séparateur entre les racines et les tuyaux de la canalisation, les câbles et les fondations.
- Verticale, autour des arbres - croissance contrôlée des racines
- Enveloppement des tuyaux, conduits et câbles de manière à ce que les racines ne puissent pas pénétrer.

Avantages:

- Meilleure tolérance à la sécheresse et amélioration de la stabilité des arbres.
- Empêche les racines de soulever les trottoirs.
- Peut s'installer avec l'arbre déjà planté, s'il n'a pas été planté depuis trop longtemps.
- Protège l'arbre pendant les travaux de rénovation, de restauration, d'excavation,...

Renseignements techniques :

- Matériau: HDPE haute densité
- Épaisseur: 1,3 mm





CONNET

FILET DE COCO

Naturel et biodégradable Connet® est un filet 100% fibre de noix de coco naturel et biodégradable, fabriqué pour des usages dans les talus pour retenir les semences, fournir de la matière organique aux sols et aider l'hydro-ensemencement. La fibre de noix de coco absorbe 4 fois son poids en eau, une propriété essentielle pour le développement correct et la germination des semences. Il peut être installé sur des pentes de plus de 30° grâce à sa résistance à la traction. La durabilité de ce filet est d'environ 3-4 ans, selon le climat auquel il est exposé.

CODE	DESCRIPTION
MA131	CONNET FILET ANTI-ÉROSION EN FIBRE COCO 2X50m (400gr/m ²)



DETAIL FILET

Applications:

- Talus de 45° de pente maximale.
- Contrôle de l'érosion pour l'hydro-ensemencement.
- Talus situés dans les voies ferrées, autoroutes,...

Avantages:

- Il fournit de la matière organique aux sols.
- Aide au contrôle de l'érosion.
- Dégradable en 3-4 ans.
- 100% naturel.
- Favorise l'hydro-ensemencement.

Renseignements techniques :

- Nom: Connet®
- Matière: Filet 100% coco
- Taille rouleau : 2 x 50 m
- Biodégradable
- Durée de vie: 3-4 ans
- Grammage: 400 gr/m²
- Inclinaison max recommandée : 45°

COCOMAN

TOILE 100% FIBRE DE COCO

Cocoman® est une couverture 100% fibre de noix de coco, composée de trois couches, cousues et entrecroisées: sur la partie supérieure ou inférieure de la fibre de noix de coco, est cousu un filet en polypropylène photodégradable. Idéal pour être utilisée dans les talus inférieurs à 37°. Son application principale est le contrôle de l'érosion des talus. Il est aussi possible de l'utiliser par dessus l'hydro-ensemencement comme support additionnel ce qui favorise les probabilités de revégétalisation.

Idéal pour utilisation en talus.

CODE	DESCRIPTION
MA111	COCOMAN-COILE COCO 100% 2,4X50 (350gr/m²)



DETAIL TOILE

Applications:

- Talus.
- Contrôle de l'érosion.
- Revégétalisation.
- Plantations sur talus.

Avantages:

- Assure 100 % le contrôle de l'érosion.
- Dégradation de la fibre de noix de coco 2-3 ans.
- Revégétalisation de talus.
- Installation facile et rapide.

Renseignements techniques :

- Nom: Cocoman®
- Matière: Composant de base: 100 % fibre de noix de coco- Face supérieure et inférieure: maille en polypropylène photodégradable
- Structure: Triple couche: Red PP + COCO + Red PP
- Grammages: 350 gr/m²
- Drainage: 50 l/m² x sec.
- Durée de vie: Environ 2-3 ans
- Inclinaison max recommandée : 37°
- Ancrage par m2 : 1 unité/m2
- Attention : le matériel ne stabilise pas les talus complètement



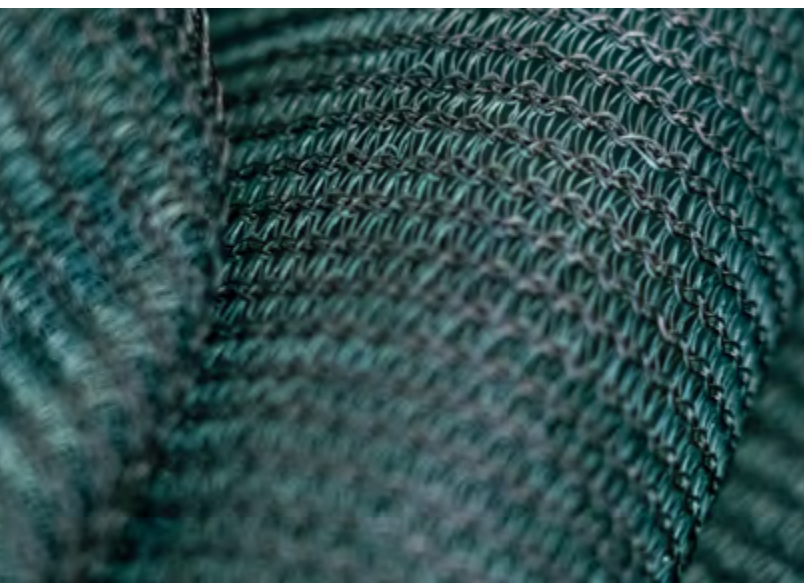

TOÎLE D'OMBRAJE VERTE

La toile d'ombrage est une maille monofilament tissée de raphia et de polyéthylène. C'est un tissu d'ombrage qui est utilisé pour protéger contre la lumière directe du soleil, améliore les conditions de lumière, de température et d'humidité. Dans les applications agricoles, l'application de la toile d'ombrage permet d'obtenir des conditions favorables au développement des plantes et des cultures

CODE	DESCRIPTION
MA180	TOÎLE D'OMBRAJE VERTE 85% 2X50M

CARACTÉRISTIQUES	UNITÉS	VALEUR NOMINALE	UNITÉS
Matière Première	Polyéthylène haute densité (PEHD), stabilisé contre les rayons UV		
Couleur	Vert foncé		
Degré d'occultation	%	85	5 %
Masse par unité de surface	g/m ²	80	5 %
Résistance à la cassure du fil de trame	N	623	5 %
Maillon	mm	0,9 x 0,03	5 %
Dimensions rouleau	2 x 50 m		

Avantages :

- Crée une ombre même contrôler les niveaux d'irradiation solaire.
- Il est insensible aux acides et produits phytopharmaceutiques.
- Il n'est pas faite ou déchire.
- Réduit évaporation pendant la journée et la consommation d'eau.

Applications :

- La maille d'ombrage est une maille qui va nous apporter des solutions en :
- Serre couvre.
- Culture de fleurs, plantes et fruits à l'étranger.
- Parcs de stationnement.
- Ombrage de terrasses.
- Protection des animaux dans les fermes.
- Stands de vente dans les marchés de rue.
- Piscines.

Fonctions :

La maille d'ombrage dans la gamme de maille monofilament exerce les fonctions de :

- Protection contre la pluie et la neige fondante.
- Sans gel.
- Permet de contrôler les niveaux d'irradiation solaire.
- Contrôle la température à l'intérieur de la serre.
- Régule le passage de l'air.

ACCESSOIRES



AGRAFES GALVANISÉES

Dimensions: 17x3x17 cm - Ø 4 mm



AGRAFES EN ACIER ONDULÉ

Dimensions: 15x8x15 cm - Ø 6 mm



FIXATION ALUPLAC / DUREDGE

Dimensions: Ø 4 x 250 mm

CODE	DESCRIPTION
MA171	AGRAFES "U" ACIER GALVA 17x3x17cm (300Un/box)
MA173	AGRAFES "U" ACIER 17x3x17 CM (20 U./Sac)
MA172	AGRAFES ACIER CORR. 15X8X15cm Ø6 mm (250Un/box)
MA175	AGRAFES "U" ACIER 20X20X20 cm Ø4 mm (100Un/box)
PL238	CLOU D'ANCRAGE Ø 9 X 250 mm (250Un/box)



AGRAFES EN ACIER ONDULÉ

Dimensions:
20x20x20 cm - Ø 4 mm





LynxTurf[®]
BEYOND EXPECTATIONS



K E R A M A[®]

GAMME DE GAZON ARTIFICIEL, UN MODÈLE POUR CHAQUE BESOIN

Les installateurs professionnels de gazon artificiel exigeaient une famille reprennaient les besoins, goûts et qualités requises par le client final, c'est ainsi que Lynxturf est né pour combler chacune de ces lacunes, garantissant dans tous ses modèles (de l'entrée de gamme au haut de gamme) les normes de qualité.

L'expert / installateur cherche à garantir à la fois le produit proposé et l'installation finale, Lynxturf est le partenaire idéal pour le réaliser.



LA GAMME LA PLUS COMPLÈTE DE GAZON ARTIFICIEL.





**LYNX
TURF**





FABRICATION HAUTE TECHNOLOGIE



Chez Lynxturf, nous sommes attachés à l'excellence de nos produits, c'est pour cette raison que nous veillons à utiliser les meilleurs matériaux, ainsi qu'à surveiller le processus de fabrication. Chaque produit a été testé et certifié selon nos normes de qualité exigeantes.

Tous les modèles de pelouse sont fabriqués en matériaux synthétiques, polypropylène, polyéthylène ou polyamide, entre autres.

Il se caractérise par son aspect naturel et sa grande durabilité.

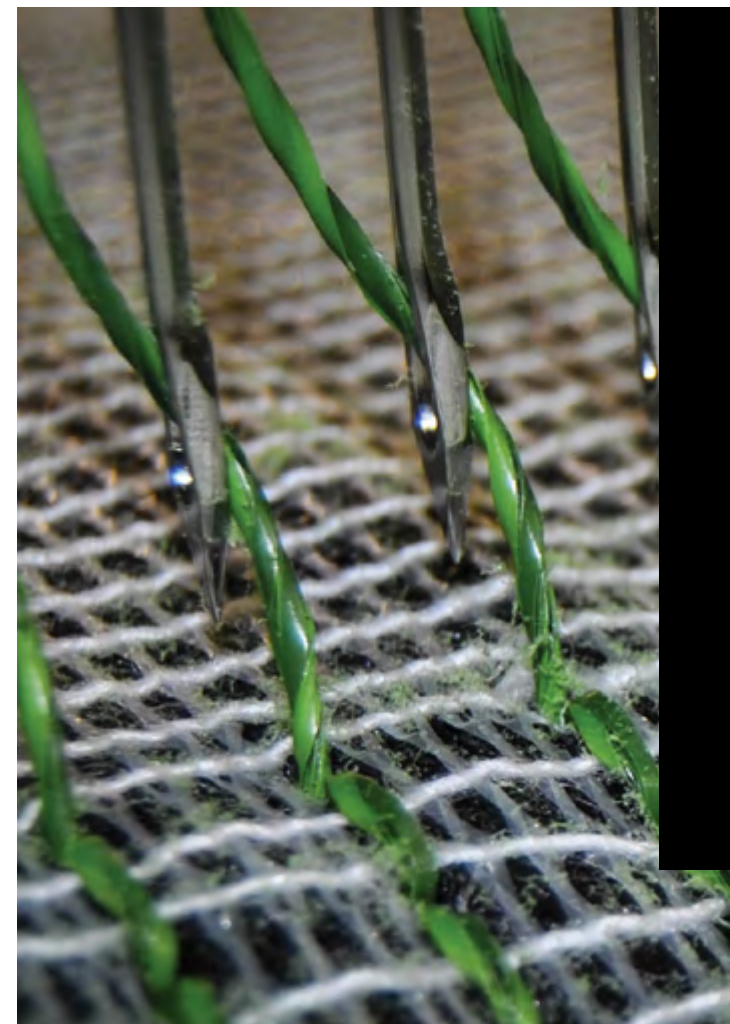

LA GAZON ARTIFICIEL DE POINTE

BRIN DE REMPLISSAGE

Le brin de remplissage est généralement fait de plastique PE ou PP en forme de boucle, aidant ainsi les longs monofilaments à rester dans leur position d'origine.

FIBRES PE

Les fibres que LynxTurf utilise pour ses modèles les plus exclusifs sont toujours en plastique PE, qui sont de la plus haute qualité et les plus durables.

DES POINTS DE COUTURE

Les points déterminent le nombre de fils par m². Chaque point a un nombre de fils qui varie selon le modèle. Plus il y a de points et de fils par point, plus l'herbe est dense.

MÉTAUX LOURDS

Aucune présence de métaux lourds, car il est nocif pour la santé et rend la pelouse non résistante aux UV, même si elle est traitée.

SUPPORT PRIMAIRE

Fabriqué en tissu 100% PP.

100% RECYCLABLE

Le recyclage est un élément clé de la réduction des déchets contemporaine et est le troisième élément des 3R («Réduire, Réutiliser, Recycler»).

FINITION DU SUPPORT

Il est en latex avec la possibilité de finition en PU.

MONOFILAMENT

C'est le fil qui donne l'apparence visuelle et détermine l'apparence de la pelouse.



IMPRESS



60 HAUTEUR BRIN (MM)	● FINITION MATE
12.600 DENSITÉ POINTS/M2	2.752 POIDS FIBRE GR/M2
7 GARANTIE DU PRODUIT (ANS)	5 COULEURS

PERFECTION



39,5 HAUTEUR BRIN (MM)	● FINITION MATE
20.160 DENSITÉ POINTS/M2	2.800 POIDS FIBRE GR/M2
10 GARANTIE DU PRODUIT (ANS)	4 COULEURS

VERANO 4



35 HAUTEUR BRIN (MM)	● FINITION MATE
23.100 DENSITÉ POINTS/M2	1.550 POIDS FIBRE GR/M2
5 GARANTIE DU PRODUIT (ANS)	4 COULEURS

ANETO



30 HAUTEUR BRIN (MM)	● FINITION SEMI- MATE
18.900 DENSITÉ POINTS/M2	1.180 POIDS FIBRE GR/M2
5 GARANTIE DU PRODUIT (ANS)	4 COULEURS

EVOLUTION

36	●
HAUTEUR BRIN (MM)	FINITION MATE
21.420	1.892
DENSITÉ POINTS/M2	POIDS FIBRE GR/M2
7	4
GARANTIE DU PRODUIT (ANS)	COULEURS



LAKE

40	●
HAUTEUR BRIN (MM)	FINITION MATE
18.900	2.895
DENSITÉ POINTS/M2	POIDS FIBRE GR/M2
6	4
GARANTIE DU PRODUIT (ANS)	COULEURS



EXIT

35	●
HAUTEUR BRIN (MM)	FINITION MATE
17.850	975
DENSITÉ POINTS/M2	POIDS FIBRE GR/M2
8	3
GARANTIE DU PRODUIT (ANS)	COULEURS



ENTRANCE

30	●
HAUTEUR BRIN (MM)	FINITION BRILLANTE
18.900	1.340
DENSITÉ POINTS/M2	POIDS FIBRE GR/M2
5	4
GARANTIE DU PRODUIT (ANS)	COULEURS





IMPRESS

LXIM60

DENSE ET NATUREL

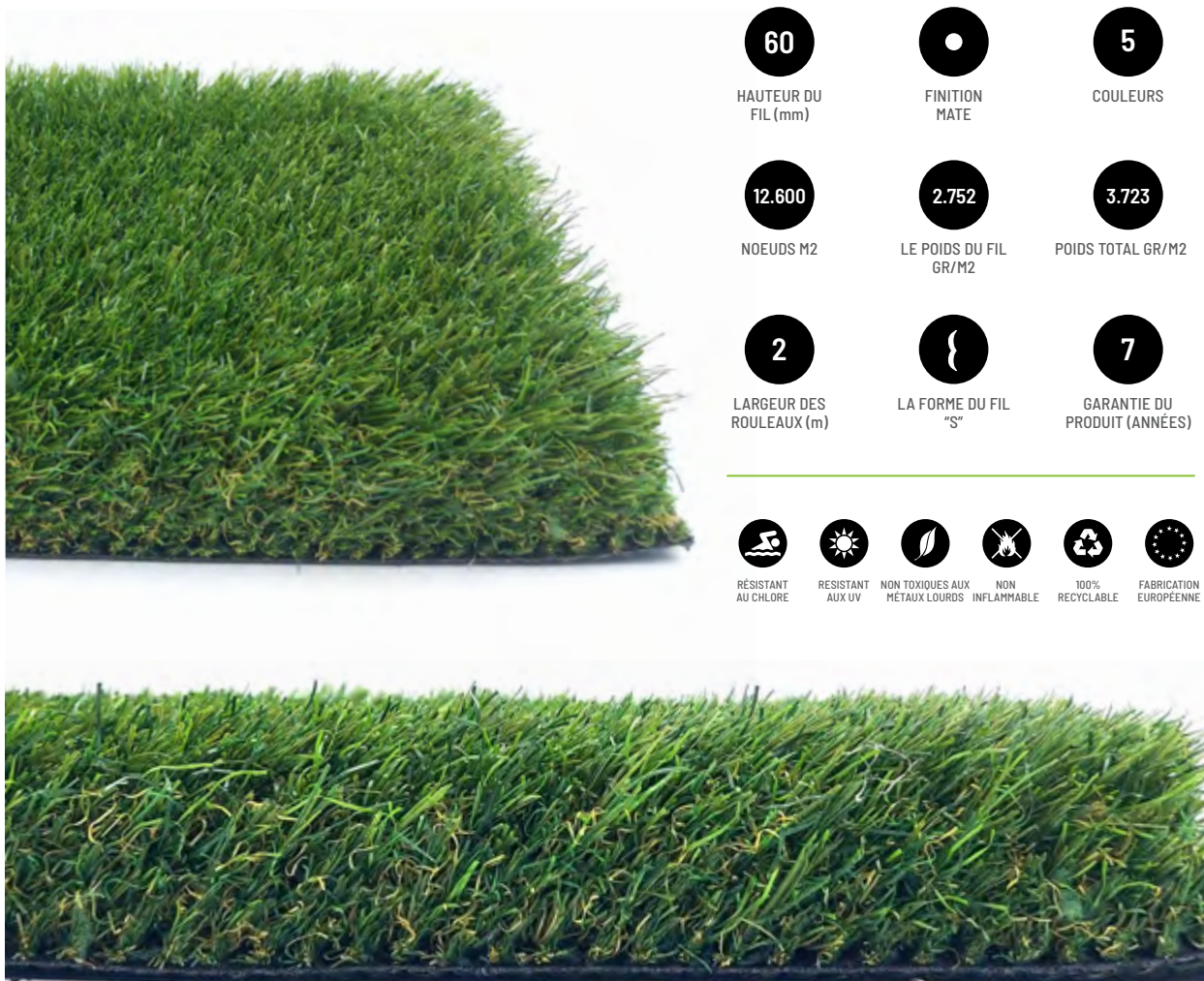

- 60**
HAUTEUR DU FIL (mm)
- 5**
COULEURS
- 12.600**
NOEUDS M2
- 2.752**
LE POIDS DU FIL GR/M2
- 3.723**
POIDS TOTAL GR/M2
- 2**
LARGEUR DES ROULEAUX (m)
- LA FORME DU FIL "S"**
- 7**
GARANTIE DU PRODUIT (ANNÉES)

- RÉSISTANT AU CHLORE
- RÉSISTANT AUX UV
- NON TOXIQUES AUX MÉTAUX LOURDS
- NON INFLAMMABLE
- 100% RECYCLABLE
- FABRICATION EUROPÉENNE

PERFECTION

LXPER38N15

UN TOUCHER INIMITABLE



- 39,5

HAUTEUR DU FIL (MM)
- FINITION MATE
- 4

COULEURS
- 20.160

NOEUDS M2
- 2.450

LE POIDS DU FIL GR/M2
- 3.421

POIDS TOTAL GR/M2
- 2

LARGEUR DES ROULEAUX (m)
- ◆

LA FORME DU FIL DIAMANTE
- 10

GARANTIE DU PRODUIT (ANNÉES)

- 
RÉSISTANT AU CHLORE
- 
RÉSISTANT AUX UV
- 
NON TOXIQUES AUX MÉTAUX LOURDS
- 
NON INFLAMMABLE
- 
100% RECYCLABLE
- 
FABRICATION EUROPÉENNE





EVOLUTION

LXEVO30N16

SOINS SPÉCIAUX



36

HAUTEUR DU FIL (mm)

•

FINITION MATE

4

COULEURS

21.420

NOEUDS M2

1.892

LE POIDS DU FIL GR/M2

2.863

POIDS TOTAL GR/M2

2

LARGEUR DES ROULEAUX (m)

◆

LA FORME DU FIL DIAMANTE

7

GARANTIE DU PRODUIT (ANNÉES)



RÉSISTANT AU CHLORE



RÉSISTANT AUX UV



NON TOXIQUES AUX MÉTAUX LOURDS



NON INFLAMMABLE



100% RECYCLABLE



FABRICATION EUROPÉENNE



LAKE

LXLAK40

EXCELLENTE DOUCEUR



40

HAUTEUR DU FIL (mm)



FINITION SEMI MATE

4

COULEURS

18.900

NOEUDS M2

1.950

LE POIDS DU FIL GR/M2

3.295

POIDS TOTAL GR/M2

2

LARGEUR DES ROULEAUX (m)



LA FORME DU FIL "C"

7

GARANTIE DU PRODUIT (ANNEES)



RÉSISTANT AU CHLORE



RÉSISTANT AUX UV



NON TOXIQUES AUX METAUX LOURDS



NON INFLAMMABLE



100% RECYCLABLE



FABRICANTION ASIATIQUE



LynxTurf
BEYOND EXPECTATIONS



VERANO 4

LXVER40

BIENVENU EN ÉTÉ



35

HAUTEUR DU FIL (mm)



FINITION MATE

4

COULEURS

23.100

NOEUDS M2

1.328

LE POIDS DU FIL GR/M2

2.673

POIDS TOTAL GR/M2

2

LARGEUR DES ROULEAUX (m)



LA FORME DU FIL "C"

5

GARANTIE DU PRODUIT (ANNÉES)



RÉSISTANT AU CHLORE



RÉSISTANT AUX UV



NON TOXIQUES AUX MÉTAUX LOURDS



NON INFLAMMABLE



100% RECYCLABLE



FABRICANTION ASIATIQUE



ANETO

LXEVE30

BEAUTÉ HYBRIDE



- 30

HAUTEUR DU FIL (mm)
- FINITION SEMI MATE
- 4

COULEURS
- 18.900

NOEUDS M2
- 1.542

LE POIDS DU FIL GR/M2
- 2.887

POIDS TOTAL GR/M2
- 2

LARGEUR DES ROULEAUX (m)
- LA FORME DU FIL "W"
- 5

GARANTIE DU PRODUIT (ANNÉES)

- RÉSISTANT AU CHLORE
- RÉSISTANT AUX UV
- NON TOXIQUES AUX MÉTAUX LOURDS
- NON INFLAMMABLE
- 100% RECYCLABLE
- FABRICANTION ASIATIQUE





EXIT

LXEX35

NATUREL ET AGRÉABLE



35

HAUTEUR DU FIL (mm)



FINITION BRILLO

3

COULEURS

17.850

NOEUDS M2

975

LE POIDS DU FIL GR/M2

1.895

POIDS TOTAL GR/M2

2

LARGEUR DES ROULEAUX (m)



LA FORME DU FIL "C"

8

GARANTIE DU PRODUIT (ANNÉES)



RÉSISTANT AU CHLORE



RÉSISTANT AUX UV



NON TOXIQUES AUX MÉTAUX LOURDS



NON INFLAMMABLE



100% RECYCLABLE



FABRICATION EUROPÉENNE



ENTRANCE

LXENT30

NATUREL



- 30

HAUTEUR DU FIL (mm)
- ☀️

FINITION BRILLO
- 4

COULEURS
- 16.800

NOEUDS M2
- 1.383

LE POIDS DU FIL GR/M2
- 2.728

POIDS TOTAL GR/M2
- 2

LARGEUR DES ROULEAUX (m)
- ☾

LA FORME DU FIL "C"
- 5

GARANTIE DU PRODUIT (ANNÉES)



- 🏊

RÉSISTANT AU CHLORE
- ☀️

RÉSISTANT AUX UV
- 🌿

NON TOXIQUES AUX MÉTAUX LOURDS
- 🦟

NON INFLAMMABLE
- ♻️

100% RECYCLABLE
- 🏯

FABRICANTION ASIATIQUE





COMPLÉMENTS LYNXTURF



POT DE COLLE BI-COMPONENT

5,6 kg



Cartouche, colle Lynxglue

290 ML



BANDE DE JONCTION

15 cm x 100 m / 15 cm x 20 m



BANDE DE JONCTION PRÉENCOLLÉE



AGRAFES GALVANISÉES

Dimensions: 17x3x17 cm - Ø 4 mm



SHOCKPAD

Largeur: 200 cm

Épaisseur: 10 mm

Absorption des chocs: 30 +- 5 %

CODE	DESCRIPTION
CE120	COLLE GAZON ARTIFICIEL 5KG
CE123	LYNXGLUE 897 290ML
CE110	BANDE DE JONCTION (15CM X 100M)
CE111	BANDE DE JONCTION (15CM X 20M)
CE122	BANDE DE JONCTION PRÉENCOLLÉE LYNXTURF - ROULEAU 15CM X 25 M
LXCINDC	BANDE DE JONCTION PRÉENCOLLÉE LYNXTURF - ROULEAU 12 CM X 5 M
MA171	AGRAFES "U" ACIER GALVA 17X3X17CM (300UN./BOX)
MA172	AGRAFES ACIER CORR. Ø6 15X8X15CM (250UN./BOX)
MA173	AGRAFES "U" ACIER 17X3X17 CM (20 U./SAC)
PL238	CLOU D'ANCRAGE Ø 9 X 250 mm (250Un/box)



CLOU DE FIXATION

Dimensions: Ø 4 x 250 mm



GUIDE D'INSTALLATION

NÉCESSAIRE REQUIS POUR LA POSE DE GAZON ARTIFICIEL

- Gazon artificiel Lynxturf
- Géo-textile : stabilise la surface en dessous la pelouse
- Colle pour réaliser les joints
- Peigne à colle pour la répartir régulièrement
- Bande à joint
- Cutter
- Ancrages : clous ou agrafes
- Sable de silice sec
- Balai brosse ou moto-brosse pour ériger la fibre
- Option: SHOCKPAD

INSTRUCTIONS POUR L'INSTALLATION DE GAZON ARTIFICIEL

Avant d'installer la pelouse, toujours s'assurer du sens de pose et de l'emplacement des joints. Il est également nécessaire de s'assurer de la quantité en tenant compte des pertes éventuelles liées aux coupes.

- Enlever la pelouse existante, niveler et bâtir une surface substantielle de sable drainant sur l'ensemble de la surface (5/6 cm)
- Compacter cette surface de sable correctement et humidifier là avec de l'eau.
- Niveler le sable afin que la surface soit plane
- Déroulez le géotextile et recoupez-le à la forme nécessaire
- Déroulez les rouleaux de gazons, en s'assurant de ne pas créer de pli. Les fibres doivent être orientées vers l'endroit où la pelouse sera la plus regardée (ex terrasse / Baie vitrée..)
- Vérifier tout défaut de production
- Si la température ambiante baisse, il est possible que les rouleaux rétrécissent. La pelouse artificielle pourrait se contracter si elle est posée en journée avec une température entre 20 et 25 degrés, et qu'elle tombe à moins de 15 degrés en soirée. Nous conseillons que vous laissiez ainsi un surplus de 2 à 3 centimètres aux extrémités
- Si vous avez à réaliser un joint, rabattez les côtés et recoupez la matrice en latex sur laquelle les fibres sont cousues jusqu'à la première rangée rectiligne de fibre. Ces surplus de support en latex doivent impérativement être recoupés.
- Déroulez alors le rouleau suivant et répétez le procédé. Rabattre ensuite les deux bords et s'assurer qu'ils soient correctement alignés et qu'aucun joint ne soit visible. (la distance entre les deux matrices ne doit pas être supérieure à 4 mm)
- Retirez à nouveau les deux côtés afin de pouvoir dérouler les bandes de jonction directement sous l'emplacement du joint.
- Rabattre les bords ensemble et appliquez avec pression le support sur la colle
- Recoupez la périphérie de votre pelouse
- Pour améliorer la durabilité et l'apparence de votre pelouse Lynxturf nous vous recommandons de disperser un sable de silice sur toute la surface (5kg/ M²)
- Enlever tout déchet, et balayer le gazon afin de relever les fibres avec un balai ou une moto-brosse.



deco
MAX



K E R A M A[®]

TOUT CE DONT VOUS AVEZ BESOIN POUR DÉCORER ET CRÉER DE L'INTIMITÉ DANS VOTRE JARDIN OU VOTRE TERRASSE

Dans cette section, vous trouverez des systèmes d'occultation qui vous permettront de profiter d'une plus grande intimité dans vos espaces intérieurs de manière très simple et facile à installer.

Actuellement, il existe de nombreuses façons d'obtenir de l'intimité dans votre jardin, votre terrasse ou votre patio. Nous nous sommes efforcés de sélectionner les produits de la plus haute qualité dont vous avez besoin pour masquer, les balcons, les terrasses et les jardins.

Chez KERAMA, nous nous engageons sur des matériaux qui offrent une résistance aux intempéries ainsi que de la chaleur pour créer un environnement agréable comme le Gaviopond Extrafin, l'un de nos préférés !

Vous choisissez le matériau, à la fois naturel et artificiel et la touche la plus adaptée à l'environnement dont vous avez besoin pour la protection et l'occultation de votre jardin. Nous savons à quel point l'intimité et la privacité sont importantes pour quiconque souhaite profiter de son jardin en compagnie de sa famille et de ses amis sans se sentir observé. Pour cette raison, nous avons sélectionné les meilleurs matériaux pour cacher votre jardin et nous les mettons à votre disposition dans notre catalogue.

PRODUITS DE SÉPARATION ET D'OCCULTATION.





DECO
MAX





GAVIOPOND EXTRAFIN

QUAND BEAUTÉ ET INTIMITÉ S'ALLIENT

Les Gaviopond Extrafino® sont des panneaux décoratifs pré-assemblés en treillis et piliers en forme de « U », tous deux galvanisés à chaud et qui facilitent la mise en ligne des éléments.

Grâce à sa hauteur de 2,00 m, il est idéal pour de nombreuses applications telles que la séparation de parcelles, l'habillage de murs anciens ou simplement décoratif.

En même temps, ils réduisent le bruit extérieur, le vent, produisent des ombres pour les plantes et assurent l'intimité dans les jardins privés.

CODE	DESCRIPTION
GA126PL	GABION PAYSAGISME 1,00x1,50-2x0,12m (PLATINE DE 30cm)
GA126	GABION PAYSAGISME 1,00x1,50-2x0,12m (PATTES DE 30cm)
GA124PL	GABION PAYSAGISME 1,50x1,50-2x0,12m (PLATINE DE 30cm)
GA124	GABION PAYSAGISME 1,50x1,50-2x0,12m (PATTES DE 30cm)
GA122PL	GABION PAYSAGISME 2,00x1,50-2x0,12m (PLATINE DE 30cm)
GA122	GABION PAYSAGISME 2,00x1,50-2x0,12m (PATTES DE 30cm)
GA129	COUVERCLE GABION 1,52x0,12 M



SCÈLEMENT DANS MASSIFS BÉTON :

Un trou par poteau est nécessaire, une profondeur comprise entre 30 et 50 cm est nécessaire, selon la hauteur du Gaviopond. Pour un ancrage solide, le trou doit être rempli de béton. Un trou contient alors un poteau de chaque panneau.



SUR PLATINE A CHEVILLER :

Lors d'une pose sur dalle ou mur BA, l'ancrage est réalisé avec des plaques spéciales déjà soudées au poteau vertical. Il suffit de visser la plaque au socle en béton.

Applications:

- Décoration murale
- Séparation de la terre
- Jardins décoratifs
- Jardin privé et public
- Parcs et zones urbanisées
- Décorez les murs

Avantages:

- Robuste et résistant à tous les climats
- Superfine: pas d'espace
- Livraison et assemblage vide.
- Remplissage en pierre choisie par le client
- Longue durée de vie, plus de 50 ans
- Très décoratif et esthétiquement beau
- Possibilité de faire des mesures spéciales
- Polyvalent avec un seul produit

Données techniques :

- Nom: gaviopond extra fino
- Matériau: maille galvanisé galfan®(Zn-al) selon les normes bs443/ En10244-2:2001,- tableau 2, classe a
- Diamètre de fil: 4,5 mm
- Mailles des mesures: 100x100 y 100x50
- Mesures gabions: consulter
- Durabilité: plus de 50 ans
- Résistance à la traction: selon les règles Bs en10218-2(bs1052)
- Présentation: pierre remplie
- Type de pierre: à choisir
- Union panneau: avec imposte "h"
- Ne convient pas aux murs de soutènement ou exclusivement pour un usage décoratif.

GAVIOPOND KUBIK

DECORATION ET SOUTÈNEMENT DES TERRES

Gaviopond Kubik est un gabion décoratif en treillis métallique galvanisé, où le système d'assemblage des panneaux se fait au moyen de spirales du même matériau.

Gaviopond Kubik peut être rempli de tout type de pierre décorative. Grâce aux différentes tailles disponibles, il est idéal pour de nombreuses applications telles que la séparation d'espace, le revêtement de murs anciens, les murs décoratifs ou de soutènement, etc. En même temps, ils réduisent le bruit extérieur, le vent, produisent de l'ombre pour les plantes et assurent l'intimité dans les jardins privés. * La taille du gabion peut varier de +/- 5 mm.

CODE	DESCRIPTION
GA130	GABION SOUTÈNEMENT 30X30X30cm (€/Un.)
GA131	GABION SOUTÈNEMENT 100X30X30cm (€/Un.)
GA132	GABION SOUTÈNEMENT 200X30X30cm (€/Un.)
GA135	GABION SOUTÈNEMENT 50X50X50cm (€/Un.)
GA136	GABION SOUTÈNEMENT 100X50X50cm (€/Un.)
GA137	GABION SOUTÈNEMENT 200X50X50cm (€/Un.)
GA138	GABION SOUTÈNEMENT 200X50X100cm (€/Un.)



Applications:

- Décoration murale
- Séparation de la terre
- Jardins décoratifs
- Jardin privé et public
- Parcs et zones urbanisées
- Décorez les murs

Avantages:

- Robuste et résistant à tous les climats
- Superfine: pas d'espace
- Livraison et assemblage vide.
- Remplissage en pierre choisie par le client
- Longue durée de vie, plus de 50 ans
- Très décoratif et esthétiquement beau
- Possibilité de faire des mesures spéciales
- Polyvalent avec un seul produit

Données techniques :

- Livraison : livrés démontés, pliés et vides.
- Dimension de la maille : 5x5 cm diamètre du fil : 4 mm traitement : electro galvanisé

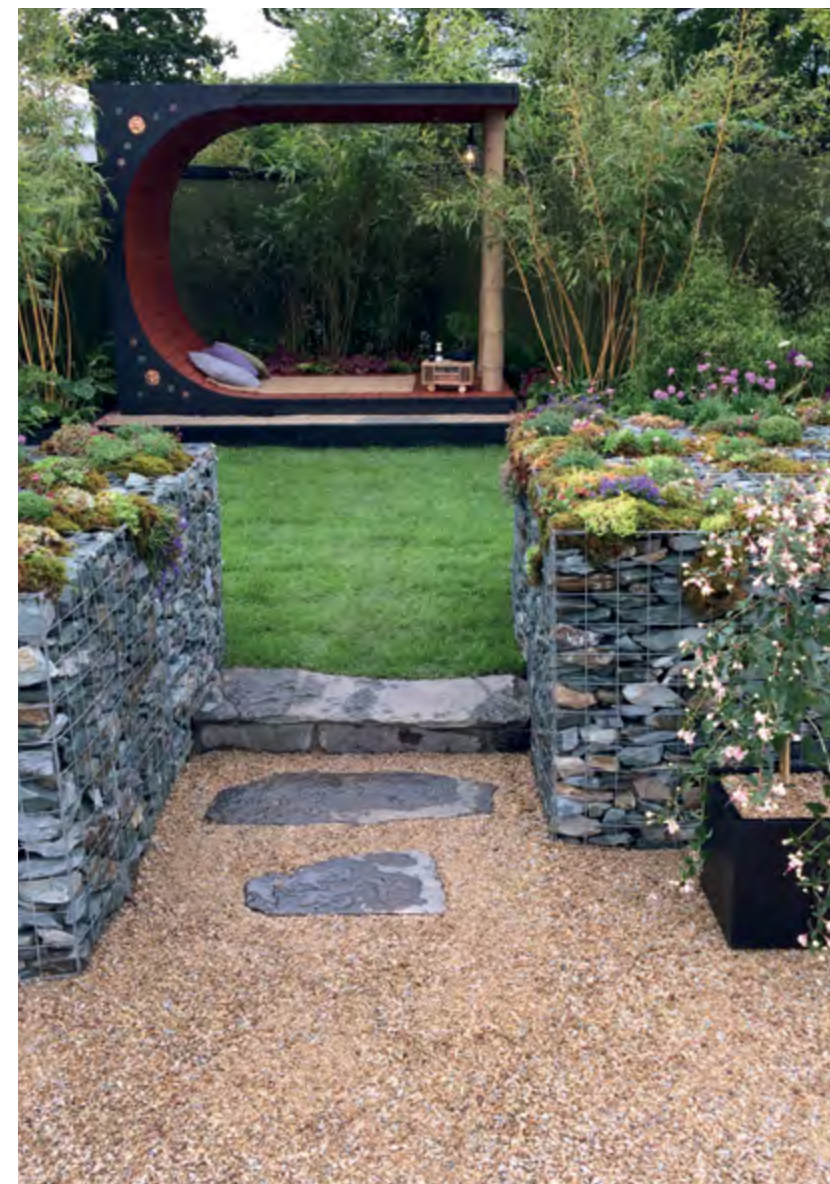

BRANDE DE BRUYÈRE QUALITÉ EXTRA

UN CLASSIQUE DE L'OCCULTATION NATURELLE



Notre bruyère est nationale de haute qualité et résistante aux conditions climatiques les plus défavorables, idéale pour couvrir les clôtures.

Les clôtures de jardin en bruyère remplissent deux fonctions principales : leur propre dissimulation et délimitation, et l'esthétique pour orner et embellir notre espace.

Ces éléments, en plus, peuvent délimiter différents espaces dans notre jardin pour le protéger de l'extérieur.

De cette façon, nous obtenons un résultat hautement décoratif qui offre privacitité et intimité à notre environnement, en apportant style et élégance.

CODE	DESCRIPTION
BR100	BRANDE DE BRUYÈRE EN ROULEAU QUALITÉ EXTRA. DIM: 0,8 x 3m
BR101	BRANDE DE BRUYÈRE EN ROULEAU QUALITÉ EXTRA. DIM: 1 x 3m
BR102	BRANDE DE BRUYÈRE EN ROULEAU QUALITÉ EXTRA. DIM: 1,2 x 3m
BR103	BRANDE DE BRUYÈRE EN ROULEAU QUALITÉ EXTRA. DIM: 1,5 x 3m
BR104	BRANDE DE BRUYÈRE EN ROULEAU QUALITÉ EXTRA. DIM: 1,8 x 3m
BR105	BRANDE DE BRUYÈRE EN ROULEAU QUALITÉ EXTRA. DIM: 2,0 x 3m



APPLICATIONS :

C'est l'une des options les plus pratiques et utilisées pour décorer l'extérieur des propriétés, offrant élégance, sécurité et permettant d'organiser l'espace, restreindre l'accès aux animaux ou aux personnes, protéger les plantes,...

CARACTERISTIQUES TECHNIQUES :

- Épaisseur moyenne fagots : 5/6 cm
- Poids: 5/6 kg/m²
- Ligature: Fil Galva 1,5 mm Classe B



CANISSE OSIER

L'ALTERNATIVE À BRUYÈRE

L'osier est l'un des produits les plus répandus aujourd'hui, il est utilisé dans les clôtures, les murs, etc.

Il offre un faible niveau d'occultation installé dans les clôtures grillagées mais offre une grande résistance aux éléments. Il est fait de rondins d'osier naturel tissés avec du fil d'acier galvanisé en rangées espacées de 10 cm.

CODE	DESCRIPTION
BR115	CANISSE D'OSIER EXTRA 1,00 x 5,00m
BR116	CANISSE D'OSIER EXTRA 1,50 x 5,00m
BR117	CANISSE D'OSIER EXTRA 2,00 x 5,00m



APPLICATIONS :

- Clôture pour séparer les jardins
- Couverture de pergolas
- Couverture d'hangars
- Décoration

CARACTERISTIQUES TECHNIQUES :

- Épaisseur osier : 3 à 10 mm
- Poids: 4/5 kg/m²
- Ligature: Fil Galva 1 mm Classe B





BAMBOO FENCE

UNE TOUCHE ORIENTALE

Ce bambou d'occultation délimite les espaces et cache votre propriété. Il est parfait pour lui donner un usage décoratif mais en même temps, très fonctionnel. Doté d'une finition incroyablement esthétique, ce brise-vue en bambou entier est l'un des matériaux naturels les plus populaires en matière d'occultation.

Sa légèreté et sa facilité d'installation en font l'une des options les plus importantes à considérer si vous souhaitez placer un enclos naturel dans votre jardin. Les rouleaux sont constitués de tiges entières de bambou naturel de qualité supérieure, qui à leur tour sont tissées avec du fil galvanisé pour donner à l'enceinte plus de résistance et de consistance.

CODE	DESCRIPTION
BR150	CLÔTURE BAMBOU NATUREL 1 X 3M
BR151	CLÔTURE BAMBOU NATUREL 1,5 X 3M
BR152	CLÔTURE BAMBOU NATUREL 2 X 3M



APPLICATIONS

- Clôture pour séparer les jardins
- Couverture de pergolas
- Couverture d'hangars
- Décoration

CARACTERISTIQUES TECHNIQUES:

- Épaisseur osier : 15 à 30 mm
- Poids: 4/5 kg/m²
- Ligature: Fil Galva 1.8 mm Classe B



ACCESSOIRES

ATTACHES



Attaches spéciales pour bruyère sur clôture existante. Elles sont vendues en carton de 1.000 pièces.

CODE	DESCRIPTION
BR200	ATTACHES 1,2X200MM PARA BREZO FAJO 1.000u.
BR201	CROCHETS €/UN.
BR203	AGRAFES POUR GABION - Lg 50 x Ø 3 mm (x1600u.)

CROCHETS "TWISTER HOOK"



Attaches spéciales pour bruyère sur clôture existante. Elles sont vendues en carton de 1.000 pièces.

AGRAFES CL 50



Ø du fil : 3 mm.
Résistance du fil : 1750 - 1900 N/mm².
Traitement 95% zinc + 5% alu.



LUMIGARD



SIMPLICITÉ ET EFFICACITÉ POUR TOUT PROJET

Lumigard est une valeur sûre pour les professionnels. Notre éclairage extérieur 12 volts est rapide et facile à installer. En un rien de temps, tout est illuminé. Il suffit d'utiliser l'un de nos CONNECTEURS féminins primés à un moment de l'installation.

Vous voulez voir comment il est facile d'installer Lumigard ?

COMMENT FONCTIONNE LE SYSTÈME LUMIGARD?

L'éclairage extérieur 12 Volts de Lumigard est simple, sûr et rapide à installer. Le connecteur femelle se branche en un clin d'œil et se compose d'un seul ensemble, en sorte que vous, en tant que professionnel, vous ne puissiez perdre aucun élément.

L'ajout de branche est simple grâce au connecteur mâle ce qui facilite l'expansion du système. adición al plan de iluminación.

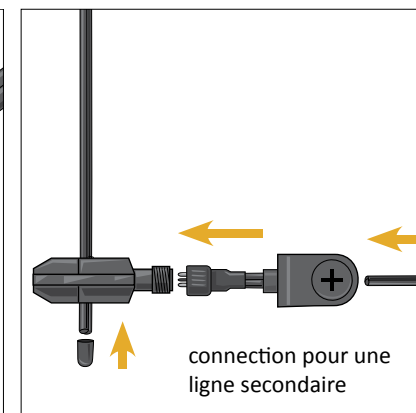
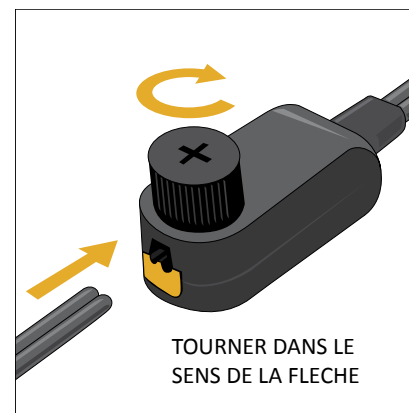
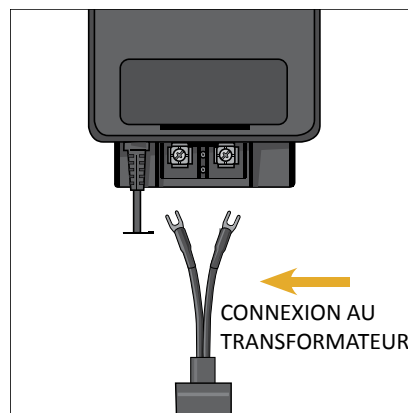

SYSTÈMES DE CONNEXION 12V

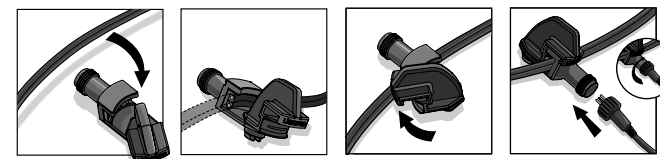

Contrôle à distance par App.

LUMI GARD

Vous souhaitez contrôler les niveaux de luminosité de votre éclairage extérieur ? C'est possible avec la variateur de fonction de Lumigard. En plus d'avoir le contrôle, il y a d'autres raisons pour lesquelles vous devriez choisir un éclairage extérieur à intensité variable. Nous avons répertorié 4 raisons :

1. Une scène pour chaque occasion. Lorsque vous organisez une garden-party ou avez prévu une soirée romantique, vous souhaitez un éclairage différent. Avec la fonction dim, l'éclairage peut être facilement ajusté aux plans que vous avez. Vous pouvez facilement régler la lampe à l'intensité souhaitée avec 6 réglages d'éclairage différents.

2. L'éclairage pousse aussi... Vous venez de planter un arbre ou un jeune arbuste ? Il est possible qu'en raison de la croissance de cet arbre ou arbuste, il ne soit plus suffisamment éclairé dans 2 ans. Dans ce cas, il est idéal d'utiliser le projecteur ou un projecteur à intensité variable pour éclairer l'arbre ou le buisson. Avec les différents réglages d'éclairage, vous pouvez adapter l'intensité de la source lumineuse à la taille de l'arbre ou de l'arbuste.

3. L'éclairage peut être ajusté à la période de l'année. Lorsque le jardin est en fleurs, il est temps de le mettre en valeur en augmentant l'intensité de la lumière. Lorsque l'automne commence et que les feuilles tombent des arbres, votre jardin est un peu plus vide. Le moment est venu de baisser l'intensité.

4. Multifonction. Si vous avez des plantes grandes et petites dans votre jardin, il faudra un éclairage avec différents réglages d'éclairage. Vous ne voulez pas avoir toutes sortes de lampes différentes dans votre jardin, mais vous voulez un type de lampe qui peut être ajusté ? Les points réglables sont idéaux. De cette façon, vous gardez votre jardin propre et organisé.





Nos lampadaires d'extérieur apportent une ambiance appropriée autour de votre maison. Nous avons des lampadaires de différents styles. Ils sont parfaits pour l'éclairage d'allées, de chemins et de terrasses.



BORNES LUMINEUSES

BARITE

BARITE 40

Tension de sortie: 9 V
Puissance: 3 W
Flux lumineux: 130 lm
Dimensions: 495 mm



BARITE 60

Tension de sortie: 9 V
Puissance: 3 W
Flux lumineux: 190 lm
Dimensions: 575 mm



BARITE DL

Tension de sortie: 9 V
Puissance: 3 W
Flux lumineux: 190 lm
Dimensions: 405 mm



NINA

NINA

Tension de sortie: 9 V
Puissance: 3 W
Flux lumineux: 190 lm
Dimensions: 760 mm



NODIN

NODIN

Tension de sortie: 9 V
Puissance: 3 W
Flux lumineux: 190 lm
Dimensions: 1020 mm



OBERON

OBERON HI

Tension de sortie: 9 V
Puissance: 4 W
Flux lumineux: 400 lm
Dimensions: 660 mm



OBERON LO

Tension de sortie: 9 V
Puissance: 4 W
Flux lumineux: 400 lm
Dimensions: 420 mm



ECLAIRAGE MURAL



POLARIS

POLARIS

Tension de sortie: 9 V
Puissance: 6 W
Flux lumineux: 500 lm
Dimensions: 145 mm



KUMA

KUMA

Tension de sortie: 9 V
Puissance: 6 W
Flux lumineux: 500 lm
Dimensions: 145 mm



IXION

IXION

Tension de sortie: Consulter
Puissance: 9 W
Flux lumineux: 534 lm
Dimensions: 110 x 110 x 110 mm



QUARTZ

QUARTZ BLACK

Tension de sortie: Consulter Puissance:
2 W
Flux lumineux: 120 lm
Dimensions: 105 x 85 x 50 mm

En utilisant les appliques extérieures de Lumigard, vous pouvez facilement éclairer une clôture, un mur de jardin ou un auvent. Ils accentuent la profondeur de votre jardin.



Grâce à nos spots, vous pouvez illuminer des arbustes, des arbres ou d'autres objets de manière attrayante. Nous avons des spots avec différents faisceaux lumineux.



SPOTS

CASTOR



CASTOR 3

Tension de sortie: 9 V
Puissance: 2,5 W
Flux lumineux: 200 lm
Mesures: (AxAxP) 95 x 60 x 120 mm



IL178S | CASTOR 4

Tension de sortie: 7 V
Puissance: 3,5 W
Flux lumineux: 400 lm
Mesures: (AxAxP) 95 x 60 x 120 mm



CASTOR 8

Tension de sortie: 7 V
Puissance: 8 W
Flux lumineux: 800 lm
Mesures: (AxAxP) 95 x 60 x 140 mm



CASTOR 9

Tension de sortie: 9 V
Puissance: 9 W
Flux lumineux: 750 lm
Mesures: (AxAxP) 95 x 60 x 140 mm

NOVA

NOVA 3

Tension de sortie: 9 V
Puissance: 3 W
Flux lumineux: 190 lm
Mesures: (AxAxP) 115 x 81 x 77 mm

NOVA 5

Tension de sortie: 9 V
Puissance: 5 W
Flux lumineux: 320 lm
Mesures: (AxAxP) 180 x 120 x 100 mm



CORAL

CORAL

Tension de sortie: 12 V
Puissance: 3 W
Flux lumineux: 190 lm
Mesures: (AxAxP) 90 x 90 x 125 mm



AVIOR



AVIOR 16

Tension de sortie: 9 V
 Puissance: 16 W
 Flux lumineux: 1.500 lm
 Mesures: (AxAxP) 125x180x68 mm

JUNO



JUNO 2

Tension de sortie: 9 V
 Puissance: 1.5 W
 Flux lumineux: 192 lm
 Mesures: (AxAxP) 85x68x55 mm



JUNO 4

Tension de sortie: 9 V
 Puissance: 4 W
 Flux lumineux: 372 lm
 Mesures: (AxAxP) 85x68x55 mm

TIRA LED

TIRA LED

Tension de sortie: 9 V
 Puissance: 2,2 W/m
 Flux lumineux: 80 - 100 lm/m
 Largo: 15 metros

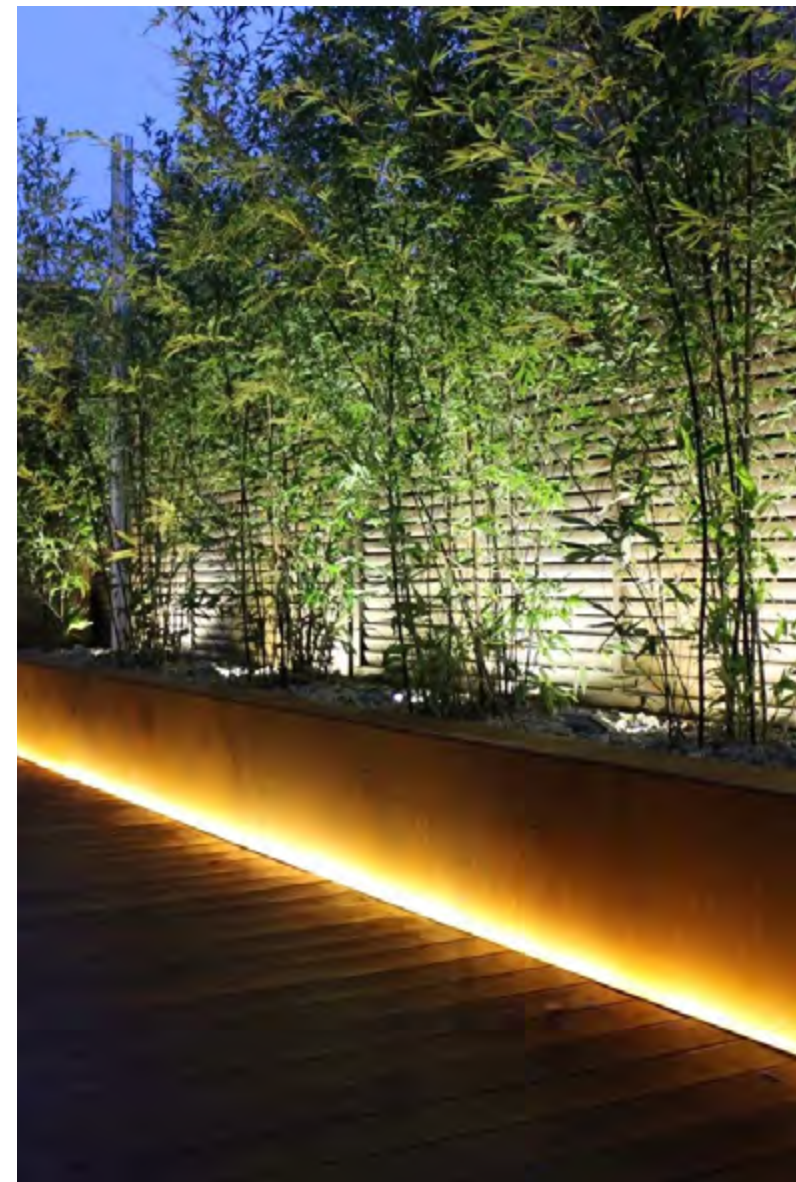

L'éclairage d'une chaussée ou d'une terrasse peut se faire avec les spots decklights de Lumigard. Ils peuvent être encastrés dans les bois, le gravier ou dans les pavés ce qui les rend appropriés à chaque type de jardin.



PROJECTEURS

ATIK

**ATIK R1**

Tension de sortie: 9 V
Puissance: 9 W
Flux lumineux: 750 lm
Mesures: (AxØ) 115 x 120 mm

**ATIK R2**

Tension de sortie: 9 V
Puissance: 9 W
Flux lumineux: 750 lm
Mesures: (AxØ) 115 x 120 mm

AGATE

**AGATE**

Tension de sortie: 9 V
Puissance: 3 W
Flux lumineux: 190 lm
Mesures: (AxØ) 110 x 160 mm

SPOTS ENCASTRÉ

ONIX

ONIX 30 R1

Tension de sortie: 9 V
Puissance: 0,5 W
Flux lumineux: 4 lm
Mesures: Ø 45 mm



ONIX 60 R1

Tension de sortie: 9 V
Puissance: 1 W
Flux lumineux: 23 lm
Mesures: Ø 75 mm



ONIX 60 R3

Tension de sortie: 9 V
Puissance: 1 W
Flux lumineux: 23 lm
Mesures: Ø 45 mm



ONIX 60 R4

Tension de sortie: 9 V
Puissance: 1 W
Flux lumineux: 23 lm
Mesures: Ø 45 mm



ONIX 90 R1

Tension de sortie: 9 V
Puissance: 1,5 W
Flux lumineux: 19 / 38 / 76 lm
Mesures: Ø 105 mm



Nos decklights de 12 Volt sont recommandés comme éclairage d'orientation. Pour obtenir un résultat optimal, utilisez plusieurs decklights.

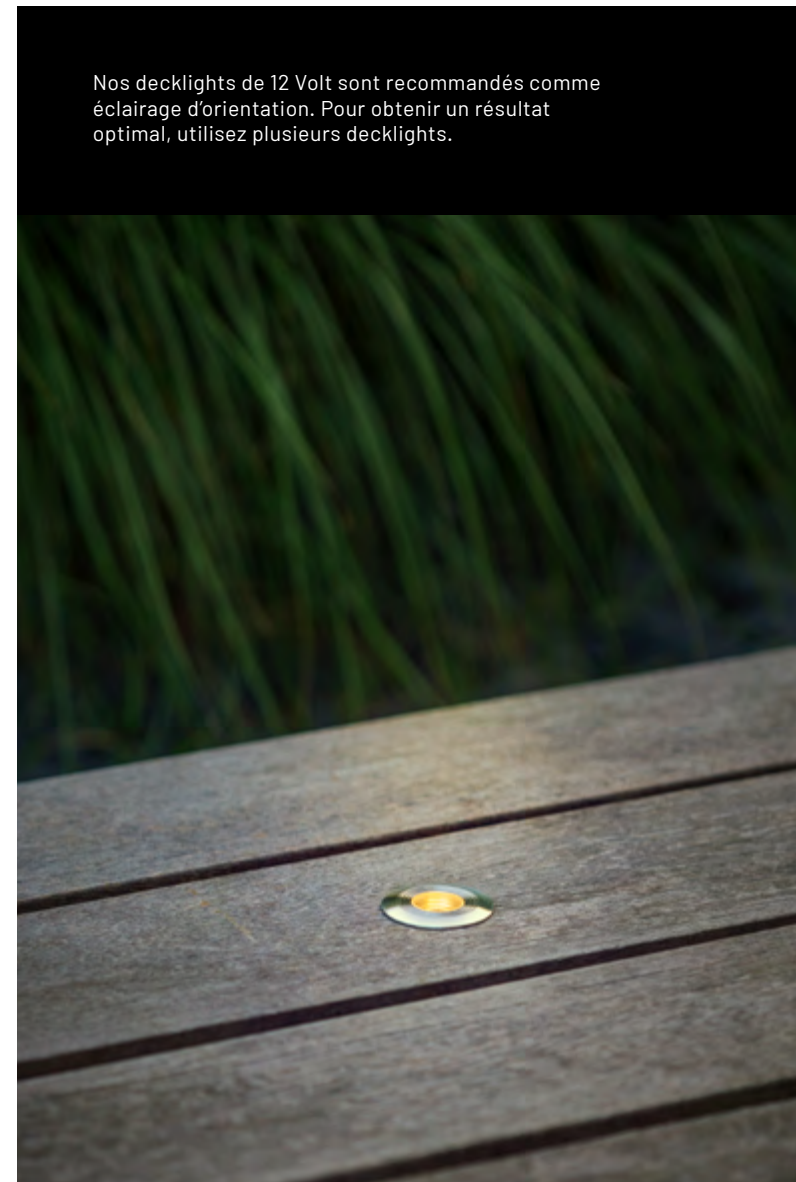

ACCESSOIRES

CABLE

CABLE 25 m



CABLE 50 m



CABLE 100 m



CABLE 200 m



CABLE D'EXTENSION 1 M



CABLE D'EXTENSION 3M



CABLE D'EXTENSION 6M



CONNECTEURS

CONNECTEUR FEMELLE



CONNECTEUR MALE



CONNECTEUR Y



CONNECTEUR LED



TRANSFORMATEUR

TRANSFORMATEUR 21 W



TRANSFORMATEUR 60 W



TRANSFORMATEUR 100 W



CONTRÔLES

CAPTEUR DE MOUVEMENT



RÉCEPTEUR



RÉCEPTEUR + TÉLÉCOMMANDE



SWITCH NXT



ANTIBRILLANTE



L'installation d'un éclairage extérieur de 12 volts nécessite des accessoires tels que des transformateurs, des câbles et des connecteurs. Mais des accessoires tels qu'un détecteur de mouvement et une télécommande peuvent également constituer une bonne option pour l'ensemble d'éclairage.

Oberon Lo

Référence article 190P | Code EAN 8719979280796 | Code statistique 94054091 | Garantie 5 ans

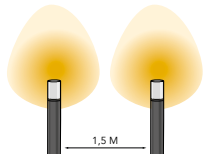
Produit		Ampoule		Accessoires fournis / divers
Matériel	Aluminium	Type	SMD	Matériel de montage
Couleur	Anthracite	Échangeable	Non	Connecteur F
Câble	1 m. Ho5RN-F	Voltage	12 V AC/DC	Piquet au sol
		Puissance de démarrage	9 V	Clé Allen
Diamètre	64 mm	Wattage	4 W	
Hauteur	420 mm	Lumens en sortie	40 - 400 lm	
Trou de forage	-	Couleur de la lumière (CCT)	3.000 K	Caractéristique du rayon lumineux
Indice de protection	IP44	Angle de rayonnement	-	
Classe	III	Durée de vie moyenne	20.000 Heures	
		CRI	82	
		Allumer/éteindre	10.000	
		Dimmable	Oui	
		Classe de l'ampoule	A+	

Oberon Hi

Référence article 191P | Code EAN 8719979280802 | Code statistique 94054091 | Garantie 5 ans

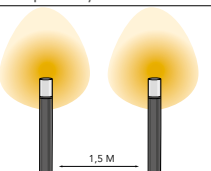
Produit		Ampoule		Accessoires fournis / divers
Matériel	Aluminium	Type	SMD	Matériel de montage
Couleur	Anthracite	Échangeable	Non	Connecteur F
Câble	1 m. Ho5RN-F	Voltage	12 V AC/DC	Piquet au sol
		Puissance de démarrage	9 V	Clé Allen
Diamètre	64 mm	Wattage	4 W	
Hauteur	660 mm	Lumens en sortie	40 - 400 lm	
Trou de forage	-	Couleur de la lumière (CCT)	3.000 K	Caractéristique du rayon lumineux
Indice de protection	IP44	Angle de rayonnement	-	
Classe	III	Durée de vie moyenne	20.000 Heures	
		CRI	82	
		Allumer/éteindre	10.000	
		Dimmable	Oui	
		Classe de l'ampoule	A+	

Oberon DL

Référence article 192P | Code EAN 8719979282080 | Code statistique 94054091 | Garantie 5 ans

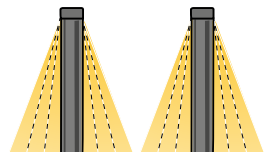
Produit		Ampoule		Accessoires fournis / divers
Matériel	Aluminium	Type	COB	Matériel de montage
Couleur	Anthracite	Échangeable	Non	Connecteur F
Câble	1 m. Ho5RN-F	Voltage	12 V AC/DC	Piquet au sol
Profondeur	108,6 mm	Puissance de démarrage	9 V	Clé Allen
Diamètre	92,4 mm	Wattage	9 W	Insert interchangeable
Hauteur	600 mm	Lumens en sortie	750 lm	
Trou de forage	-	Couleur de la lumière (CCT)	3.000 K	Caractéristique du rayon lumineux
Indice de protection	IP44	Angle de rayonnement	Variabel	
Classe	III	Durée de vie moyenne	20.000 Heures	
		CRI	91	
		Allumer/éteindre	10.000	
		Dimmable	Oui	
		Classe de l'ampoule	A+	

Barite 40

Référence article 112P | Code EAN 5907800856873 | Code statistique 94054091 | Garantie 5 ans

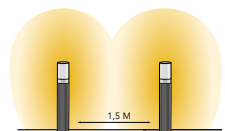
Produit		Ampoule		Accessoires fournis / divers
Matériel	Aluminium	Type	MR16	Matériel de montage
Couleur	Noir	Échangeable	Oui	Connecteur F
Câble	1 m. Ho5RN-F	Voltage	12 V AC/DC	Anneau en mousse
		Puissance de démarrage	9 V	Piquet au sol
Diamètre	65 mm	Wattage	3 W	Clé Allen
Hauteur	405 mm	Lumens en sortie	190 lm	
Trou de forage	-	Couleur de la lumière (CCT)	3.000 K	Caractéristique du rayon lumineux
Indice de protection	IP44	Angle de rayonnement	-	
Classe	III	Durée de vie moyenne	20.000 Heures	
		CRI	84	
		Allumer/éteindre	10.000	
		Dimmable	Non	
		Classe de l'ampoule	A+	

Barite 60

Référence article 111P | Code EAN 5907800856866 | Code statistique 94054091 | Garantie 5 ans

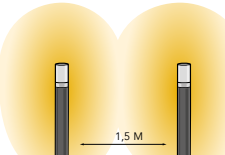
Produit		Ampoule		Accessoires fournis / divers
Matériel	Aluminium	Type	MR16	Matériel de montage
Couleur	Noir	Échangeable	Oui	Connecteur F
Câble	1 m. Ho5RN-F	Voltage	12 V AC/DC	Anneau en mousse
		Puissance de démarrage	9 V	Piquet au sol
Diamètre	65 mm	Wattage	3 W	Clé Allen
Hauteur	575 mm	Lumens en sortie	190 lm	
Trou de forage	-	Couleur de la lumière (CCT)	3.000 K	Caractéristique du rayon lumineux
Indice de protection	IP44	Angle de rayonnement	-	
Classe	III	Durée de vie moyenne	20.000 Heures	
		CRI	84	
		Allumer/éteindre	10.000	
		Dimmable	Non	
		Classe de l'ampoule	A+	

Barite DL

Référence article 139P | Code EAN 5907800857535 | Code statistique 94054091 | Garantie 5 ans

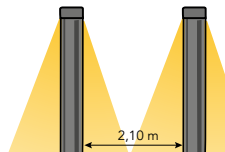
Produit		Ampoule		Accessoires fournis / divers
Matériel	Aluminium	Type	SMD	Matériel de montage
Couleur	Noir	Échangeable	Oui	Connecteur F
Câble	1 m. Ho5RN-F	Voltage	12 V AC/DC	Anneau en mousse
Profondeur	145 mm	Puissance de démarrage	9 V	Piquet au sol
Largeur	65 mm	Wattage	3 W	Clé Allen
Hauteur	495 mm	Lumens en sortie	130 lm	
Trou de forage	-	Couleur de la lumière (CCT)	3.000 K	Caractéristique du rayon lumineux
Indice de protection	IP44	Angle de rayonnement	-	
Classe	III	Durée de vie moyenne	20.000 Heures	
		CRI	76	
		Allumer/éteindre	10.000	
		Dimmable	Non	
		Classe de l'ampoule	A	

Opal

Référence article 115P | Code EAN 5907800856903 | Code statistique 94054091 | Garantie 5 ans

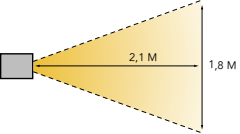
Produit		Ampoule		Accessoires fournis / divers	
Matériel	Aluminium	Type	MR16	Matériel de montage	
Couleur	Gris	Échangeable	Oui	Connecteur F	
Câble	1 m. Ho5RN-F	Voltage	12 V AC/DC		
Profondeur	165 mm	Puissance de démarrage	9 V	Piquet au sol (Disponible séparément. Voir page 48)	
Largeur	65 mm	Wattage	3 W		
Hauteur	705 mm	Lumens en sortie	190 lm		
Trou de forage	-	Couleur de la lumière (CCT)	3.000 K	Caractéristique du rayon lumineux	
Indice de protection	IP44	Angle de rayonnement	40°		
Classe	III	Durée de vie moyenne	20.000 Heures		
		CRI	84		
		Allumer/éteindre	10.000		
		Dimmable	Non		
		Classe de l'ampoule	A+		

Avior

Référence article 181S | Code EAN 5907800859928 | Code statistique 94054091 | Garantie 5 ans

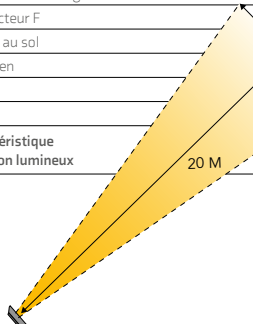
Produit		Ampoule		Accessoires fournis / divers	
Matériel	Aluminium	Type	COB	Matériel de montage	
Couleur	Anthracite	Échangeable	Non	Connecteur F	
Câble	1 m. Ho5RN-F	Voltage	12 V AC/DC	Piquet au sol	
Profondeur	68 mm	Puissance de démarrage	9 V	Clé Allen	
Largeur	180 mm	Wattage	16 W		
Hauteur	125 mm	Lumens en sortie	150 - 1500 lm		
Trou de forage	-	Couleur de la lumière (CCT)	3.000 K	Caractéristique du rayon lumineux	
Indice de protection	IP44	Angle de rayonnement	100°		
Classe	III	Durée de vie moyenne	20.000 Heures		
		CRI	80		
		Allumer/éteindre	10.000		
		Dimmable	Oui		
		Classe de l'ampoule	A+		

Nina

Référence article 129P | Code EAN 5907800857047 | Code statistique 94054091 | Garantie 5 ans

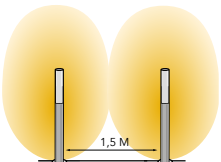
Produit		Ampoule		Accessoires fournis / divers	
Matériel	Inox 316	Type	MR16	Matériel de montage	
Couleur	Gris	Échangeable	Oui	Connecteur F	
Câble	1 m. Ho5RN-F	Voltage	12 V AC/DC		
		Puissance de démarrage	9 V	Piquet au sol (Disponible séparément. Voir page 48)	
Durchmesser	105 mm	Wattage	3 W		
Hauteur	757 mm	Lumens en sortie	190 lm		
Trou de forage	-	Couleur de la lumière (CCT)	3.000 K	Caractéristique du rayon lumineux	
Indice de protection	IP44	Angle de rayonnement	-		
Classe	III	Durée de vie moyenne	20.000 Heures		
		CRI	84		
		Allumer/éteindre	10.000		
		Dimmable	Non		
		Classe de l'ampoule	A+		

Nova 3

Référence article 117S | Code EAN 5907800856927 | Code statistique 94054091 | Garantie 5 ans

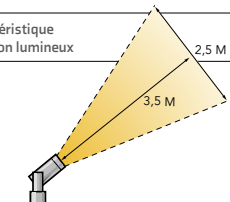
Produit		Ampoule		Accessoires fournis / divers	
Matériel	Inox 316	Type	MR11	Matériel de montage	
Couleur	Gris	Échangeable	Oui	Connecteur F	
Câble	1 m. Ho5RN-F	Voltage	12 V AC/DC	Piquet au sol	
Profondeur	81 mm	Puissance de démarrage	9 V		
Largeur	77 mm	Wattage	3 W		
Hauteur	115 mm	Lumens en sortie	190 lm		
Trou de forage	-	Couleur de la lumière (CCT)	3.000 K	Caractéristique du rayon lumineux	
Indice de protection	IP44	Angle de rayonnement	30°		
Classe	III	Durée de vie moyenne	20.000 Heures		
		CRI	84		
		Allumer/éteindre	10.000		
		Dimmable	Non		
		Classe de l'ampoule	A+		

Nodin

Référence article 128P | Code EAN 5907800857030 | Code statistique 94054091 | Garantie 5 ans

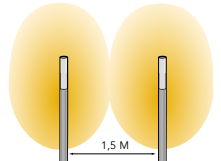
Produit		Ampoule		Accessoires fournis / divers	
Matériel	Inox 316	Type	MR16	Matériel de montage	
Couleur	Gris	Échangeable	Oui	Connecteur F	
Câble	1 m. Ho5RN-F	Voltage	12 V AC/DC		
		Puissance de démarrage	9 V	Piquet au sol (Disponible séparément. Voir page 48)	
Diamètre	105 mm	Wattage	3 W		
Hauteur	1018 mm	Lumens en sortie	190 lm		
Trou de forage	-	Couleur de la lumière (CCT)	3.000 K	Caractéristique du rayon lumineux	
Indice de protection	IP44	Angle de rayonnement	-		
Classe	III	Durée de vie moyenne	20.000 Heures		
		CRI	84		
		Allumer/éteindre	10.000		
		Dimmable	Non		
		Classe de l'ampoule	A+		

Nova 5

Référence article 116S | Code EAN 5907800856910 | Code statistique 94054091 | Garantie 5 ans

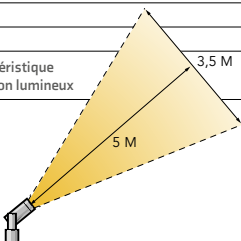
Produit		Ampoule		Accessoires fournis / divers	
Matériel	Inox 316	Type	MR16	Matériel de montage	
Couleur	Gris	Échangeable	Oui	Connecteur F	
Câble	1 m. Ho5RN-F	Voltage	12 V AC/DC	Piquet au sol	
Profondeur	120 mm	Puissance de démarrage	9 V		
Largeur	100 mm	Wattage	5 W		
Hauteur	180 mm	Lumens en sortie	320 lm		
Trou de forage	-	Couleur de la lumière (CCT)	3.000 K	Caractéristique du rayon lumineux	
Indice de protection	IP44	Angle de rayonnement	40°		
Classe	III	Durée de vie moyenne	20.000 Heures		
		CRI	80		
		Allumer/éteindre	10.000		
		Dimmable	Non		
		Classe de l'ampoule	A		

Castor 3

Référence article 1775 | Code EAN 5907800859881 | Code statistique 94054091 | Garantie 5 ans

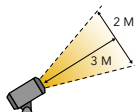
Produit		Ampoule		Accessoires fournis / divers
Matériel	Aluminium	Type	SMD	Matériel de montage
Couleur	Anthracite	Échangeable	Oui	Connecteur F
Câble	1 m Ho5RN-F	Voltage	12 V AC/DC	Piquet au sol
Profondeur	100 mm	Puissance de démarrage	9 V	Clé Allen
Largeur	60 mm	Wattage	2,5 W	
Hauteur	95 mm	Lumens en sortie	200 lm	
Trou de forage	-	Couleur de la lumière (CCT)	3.000 K	Caractéristique du rayon lumineux
Indice de protection	IP44	Angle de rayonnement	40°	
Classe	III	Durée de vie moyenne	20.000 Heures	
		CRI	84	
		Allumer/éteindre	10.000	
		Dimmable	Non	
		Classe de l'ampoule	A++	

Castor 4

Référence article 1785 | Code EAN 5907800859898 | Code statistique 94054091 | Garantie 5 ans

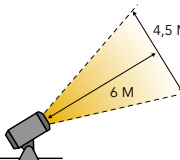
Produit		Ampoule		Accessoires fournis / divers
Matériel	Aluminium	Type	SMD	Matériel de montage
Couleur	Anthracite	Échangeable	Oui	Connecteur F
Câble	1 m Ho5RN-F	Voltage	12 V AC/DC	Piquet au sol
Profondeur	100 mm	Puissance de démarrage	9 V	Clé Allen
Largeur	60 mm	Wattage	3,5 W	
Hauteur	95 mm	Lumens en sortie	40 - 400 lm	
Trou de forage	-	Couleur de la lumière (CCT)	3.000 K	Caractéristique du rayon lumineux
Indice de protection	IP44	Angle de rayonnement	40°	
Classe	III	Durée de vie moyenne	20.000 Heures	
		CRI	81	
		Allumer/éteindre	10.000	
		Dimmable	Oui	
		Classe de l'ampoule	A+	

Castor 8

Référence article 1795 | Code EAN 5907800859904 | Code statistique 94054091 | Garantie 5 ans

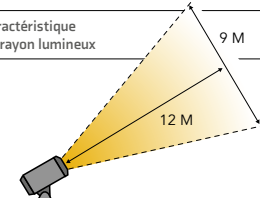
Produit		Ampoule		Accessoires fournis / divers
Matériel	Aluminium	Type	SMD	Matériel de montage
Couleur	Anthracite	Échangeable	Oui	Connecteur F
Câble	1 m Ho5RN-F	Voltage	12 V AC/DC	Piquet au sol
Profondeur	120 mm	Puissance de démarrage	7 V	Clé Allen
Largeur	60 mm	Wattage	8 W	
Hauteur	95 mm	Lumens en sortie	80 - 800 lm	
Trou de forage	-	Couleur de la lumière (CCT)	3.000 K	Caractéristique du rayon lumineux
Indice de protection	IP44	Angle de rayonnement	40°	
Classe	III	Durée de vie moyenne	20.000 Heures	
		CRI	82	
		Allumer/éteindre	10.000	
		Dimmable	Oui	
		Classe de l'ampoule	A+	

Castor 9

Référence article 1805 | Code EAN 5907800859911 | Code statistique 94054091 | Garantie 5 ans

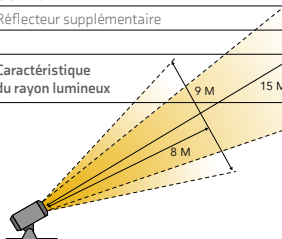
Produit		Ampoule		Accessoires fournis / divers
Matériel	Aluminium	Type	COB	Matériel de montage
Couleur	Anthracite	Échangeable	Oui	Connecteur F
Câble	1 m Ho5RN-F	Voltage	12 V AC/DC	Piquet au sol
Profondeur	120 mm	Puissance de démarrage	9 V	Clé Allen
Largeur	60 mm	Wattage	9 W	Réflecteur supplémentaire
Hauteur	95 mm	Lumens en sortie	65 - 750 lm	
Trou de forage	-	Couleur de la lumière (CCT)	3.000 K	Caractéristique du rayon lumineux
Indice de protection	IP44	Angle de rayonnement	30° / 60°	
Classe	III	Durée de vie moyenne	20.000 Heures	
		CRI	91	
		Allumer/éteindre	10.000	
		Dimmable	Oui	
		Classe de l'ampoule	A+	

Juno 2

Référence article 1935 | Code EAN 8719979280826 | Code statistique 94054091 | Garantie 5 ans

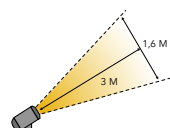
Produit		Ampoule		Accessoires fournis / divers
Matériel	Aluminium	Type	SMD	Matériel de montage
Couleur	Anthracite	Échangeable	Non	Connecteur F
Câble	2m AWM2464	Voltage	12 V AC/DC	Piquet au sol
Profondeur	68 mm	Puissance de démarrage	9 V	Clé Allen
Largeur	55 mm	Wattage	1,5 W	
Hauteur	85 mm	Lumens en sortie	192 lm	
Trou de forage	-	Couleur de la lumière (CCT)	3.000 K	Caractéristique du rayon lumineux
Indice de protection	IP65	Angle de rayonnement	30°	
Classe	III	Durée de vie moyenne	20.000 Heures	
		CRI	83	
		Allumer/éteindre	10.000	
		Dimmable	Non	
		Classe de l'ampoule	A++	

Juno 4

Référence article 1945 | Code EAN 8719979280833 | Code statistique 94054091 | Garantie 5 ans

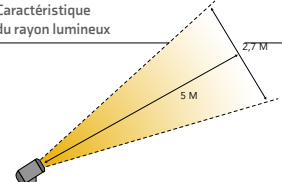
Produit		Ampoule		Accessoires fournis / divers
Matériel	Aluminium	Type	SMD	Matériel de montage
Couleur	Anthracite	Échangeable	Non	Connecteur F
Câble	2m AWM2464	Voltage	12 V AC/DC	Piquet au sol
Profondeur	68 mm	Puissance de démarrage	9 V	Clé Allen
Largeur	55 mm	Wattage	4 W	
Hauteur	85 mm	Lumens en sortie	372 lm	
Trou de forage	-	Couleur de la lumière (CCT)	3.000 K	Caractéristique du rayon lumineux
Indice de protection	IP65	Angle de rayonnement	30°	
Classe	III	Durée de vie moyenne	20.000 Heures	
		CRI	83	
		Allumer/éteindre	10.000	
		Dimmable	Non	
		Classe de l'ampoule	A++	

Onyx 30 R1

Référence article 150D | Code EAN 5907800857993 | Code statistique 94054091 | Garantie 5 ans

Produit		Ampoule		Accessoires fournis / divers
Matériel	Inox 316	Type	SMD	Verres supplémentaires
Couleur	Inox	Échangeable	Non	Connecteur F
Câble	1 m. Ho5RN-F	Voltage	12 V AC/DC	
		Puissance de démarrage	9 V	
Diamètre	45 mm	Wattage	0,5 W	
Hauteur	41 mm	Lumens en sortie	4 lm	
Trou de forage	30 mm	Couleur de la lumière (CCT)	2,700 K	Caractéristique du rayon lumineux
Indice de protection	IP67	Angle de rayonnement	-	
Classe	III	Durée de vie moyenne	20.000 Heures	
Peut rouler dessus	Oui (Auto)	CRI	83	
		Allumer/éteindre	10.000	
		Dimmable	Non	
		Classe de l'ampoule	-	

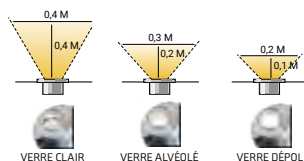

Onyx 60 R1

Référence article 151D | Code EAN 5907800858006 | Code statistique 94054091 | Garantie 5 ans

Produit		Ampoule		Accessoires fournis / divers
Matériel	Inox 316	Type	SMD	Verres supplémentaires
Couleur	Inox	Échangeable	Non	Connecteur F
Câble	1 m. Ho5RN-F	Voltage	12 V AC/DC	
		Puissance de démarrage	9 V	
Diamètre	75 mm	Wattage	1 W	
Hauteur	42 mm	Lumens en sortie	23 lm	
Trou de forage	60 mm	Couleur de la lumière (CCT)	2,700 K	Caractéristique du rayon lumineux
Indice de protection	IP67	Angle de rayonnement	-	
Classe	III	Durée de vie moyenne	20.000 Heures	
Peut rouler dessus	Oui (Auto)	CRI	84	
		Allumer/éteindre	10.000	
		Dimmable	Non	
		Classe de l'ampoule	-	

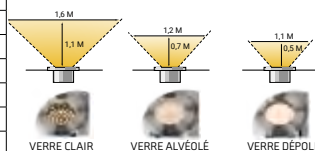

Onyx 60 R3

Référence article 153D | Code EAN 5907800858020 | Code statistique 94054091 | Garantie 5 ans

Produit		Ampoule		Accessoires fournis / divers
Matériel	Inox 316	Type	SMD	Verres supplémentaires
Couleur	Inox	Échangeable	Non	Connecteur F
Câble	1 m. Ho5RN-F	Voltage	12 V AC/DC	
		Puissance de démarrage	9 V	
Diamètre	75 mm	Wattage	1 W	
Hauteur	42 mm	Lumens en sortie	23 lm	
Trou de forage	60 mm	Couleur de la lumière (CCT)	2,700 K	Caractéristique du rayon lumineux
Indice de protection	IP67	Angle de rayonnement	-	
Classe	III	Durée de vie moyenne	20.000 Heures	
Peut rouler dessus	Oui (Auto)	CRI	84	
		Allumer/éteindre	10.000	
		Dimmable	Non	
		Classe de l'ampoule	-	

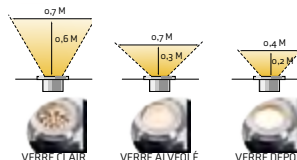

Onyx 60 R4

Référence article 154D | Code EAN 5907800858037 | Code statistique 94054091 | Garantie 5 ans

Produit		Ampoule		Accessoires fournis / divers
Matériel	Inox 316	Type	SMD	Verres supplémentaires
Couleur	Inox	Échangeable	Non	Connecteur F
Câble	1 m. Ho5RN-F	Voltage	12 V AC/DC	
Longueur	75 mm	Puissance de démarrage	9 V	
Largeur	75 mm	Wattage	1 W	
Hauteur	42 mm	Lumens en sortie	23 lm	
Trou de forage	60 mm	Couleur de la lumière (CCT)	2,700 K	Caractéristique du rayon lumineux
Indice de protection	IP67	Angle de rayonnement	-	
Classe	III	Durée de vie moyenne	20.000 Heures	
Peut rouler dessus	Oui (Auto)	CRI	84	
		Allumer/éteindre	10.000	
		Dimmable	Non	
		Classe de l'ampoule	-	

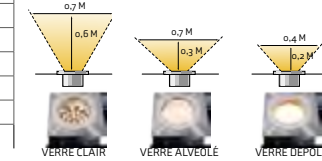

Onyx 90 R1

Référence article 156D | Code EAN 5907800858051 | Code statistique 94054091 | Garantie 5 ans

Produit		Ampoule		Accessoires fournis / divers
Matériel	Inox 316	Type	SMD	Verres supplémentaires
Couleur	Inox	Échangeable	Non	Connecteur F
Câble	1 m. Ho5RN-F	Voltage	12 V AC/DC	
		Puissance de démarrage	9 V	
Diamètre	105 mm	Wattage	1,5 W	
Hauteur	43 mm	Lumens en sortie	76 / 38 / 20 lm	
Trou de forage	90 mm	Couleur de la lumière (CCT)	2,700 K	Caractéristique du rayon lumineux
Indice de protection	IP67	Angle de rayonnement	-	
Classe	III	Durée de vie moyenne	20.000 Heures	
Peut rouler dessus	Oui (Auto)	CRI	84	
		Allumer/éteindre	10.000	
		Dimmable	Non	
		Classe de l'ampoule	A+	

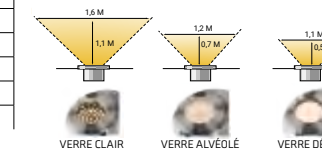

Nomia

Référence article 207U | Code EAN 8719979282097 | Code statistique 94054091 | Garantie 5 ans

Produit		Ampoule		Accessoires fournis / divers
Matériel	Aluminium	Type	SMD	Manchon dans le sol
Couleur	Noir	Échangeable	Non	Connecteur F
Câble	1 m. Ho5RN-F	Voltage	12 V AC/DC	
		Puissance de démarrage	9 V	
Diamètre	90 mm	Wattage	3 W	
Hauteur	86 mm	Lumens en sortie	313 lm	
Manchon dans le sol	70 mm	Couleur de la lumière (CCT)	3,000 K	Caractéristique du rayon lumineux
Indice de protection	IP67	Angle de rayonnement	30°	
Classe	III	Durée de vie moyenne	20.000 Heures	
Peut rouler dessus	Non	CRI	82	
		Allumer/éteindre	10.000	
		Dimmable	Non	
		Classe de l'ampoule	A+	

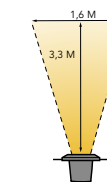

Polaris

Référence article 185W | Code EAN 5907800859966 | Code statistique 94054091 | Garantie 5 ans

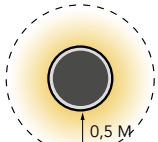
Produit		Ampoule		Accessoires fournis / divers
Matériel	Aluminium	Type	SMD	Matériel de montage
Couleur	Anthracite	Échangeable	Non	Connecteur F
Câble	3m SPT-1W	Voltage	12 V AC/DC	
		Puissance de démarrage	9 V	
Profondeur	35 mm	Wattage	6 W	
Diamètre	145 mm	Lumens en sortie	495 lm	
Trou de forage	-	Couleur de la lumière (CCT)	3.000 K	Caractéristique du rayon lumineux
Indice de protection	IP44	Angle de rayonnement	360°	
		Durée de vie moyenne	20.000 Heures	
Classe	III	CRI	83	
		Allumer/éteindre	10.000	
		Dimmable	Non	
		Classe de l'ampoule	A+	

Kuma

Référence article 184W | Code EAN 5907800859959 | Code statistique 94054091 | Garantie 5 ans

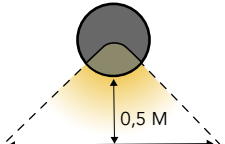
Produit		Ampoule		Accessoires fournis / divers
Matériel	Aluminium	Type	SMD	Matériel de montage
Couleur	Anthracite	Échangeable	Non	Connecteur F
Câble	3m SPT-1W	Voltage	12 V AC/DC	
		Puissance de démarrage	9 V	
Profondeur	35 mm	Wattage	6 W	
Diamètre	145 mm	Lumens en sortie	294 lm	
Trou de forage	-	Couleur de la lumière (CCT)	3.000 K	Caractéristique du rayon lumineux
Indice de protection	IP44	Angle de rayonnement	90°	
		Durée de vie moyenne	20.000 Heures	
Classe	III	CRI	83	
		Allumer/éteindre	10.000	
		Dimmable	Non	
		Classe de l'ampoule	A	

Ixion

Référence article 182W | Code EAN 5907800859935 | Code statistique 94054091 | Garantie 5 ans

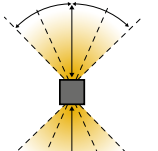
Produit		Ampoule		Accessoires fournis / divers
Matériel	Aluminium	Type	COB	Matériel de montage
Couleur	Anthracite	Échangeable	Non	Connecteur F
Câble	3m SPT-1W	Voltage	12 V AC/DC	Clé Allen
		Puissance de démarrage	9 V	
Profondeur	110 mm	Wattage	9 W	
Largeur	110 mm	Lumens en sortie	50 - 534 lm	
Hauteur	110 mm	Couleur de la lumière (CCT)	3.000 K	Caractéristique du rayon lumineux
Trou de forage	-	Angle de rayonnement	0 - 90°	
Indice de protection	IP44	Durée de vie moyenne	20.000 Heures	
		CRI	84	
Classe	III	Allumer/éteindre	10.000	
		Dimmable	Oui	
		Classe de l'ampoule	A	

Quartz

Référence article 196W | Code EAN 8719979281083 | Code statistique 94054091 | Garantie 5 ans

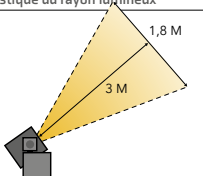
Produit		Ampoule		Accessoires fournis / divers
Matériel	Aluminium	Type	MR11	Matériel de montage
Couleur	Noir	Échangeable	Oui	Connecteur F
Câble	3m SPT-1W	Voltage	12 V AC/DC	Piquet au sol
		Puissance de démarrage	9 V	
Profondeur	85 mm	Wattage	2 W	
Largeur	50 mm	Lumens en sortie	120 lm	
Hauteur	105 mm	Couleur de la lumière (CCT)	3.000 K	Caractéristique du rayon lumineux
Trou de forage	-	Angle de rayonnement	30°	
Indice de protection	IP44	Durée de vie moyenne	20.000 Heures	
		CRI	83	
Classe	III	Allumer/éteindre	10.000	
		Dimmable	Non	
		Classe de l'ampoule	A+	

LUMIGARD ÉCLAIRAGE PROFESSIONNEL EXTÉRIEUR

Produit		Ampoule		Accessoires fournis / divers
Matériel	ABS	Type	SMD	Connecteur F
Couleur	Noir/Anthracite	Échangeable	Non	
Câble	5 m Ho5RN-F	Voltage	12 V AC/DC	
Longueur	109 mm	Puissance de démarrage	9 V	
Largeur	95 mm	Wattage	4 W	
Hauteur	129 mm	Lumens en sortie	400 lm	
Trou de forage	-	Couleur de la lumière (CCT)	3.000 K	Caractéristique du rayon lumineux
Indice de protection	IP68	Angle de rayonnement	30°	
Classe	III	Durée de vie moyenne	20.000 Heures	
		CRI	82	
		Allumer/éteindre	10.000	
		Dimmable	Non	
		Classe de l'ampoule	A+	

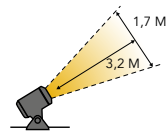

L'objet que vous souhaitez éclairer est le plus important lors du choix du bon spot. Définissez la quantité de lumière nécessaire pour éclairer tout votre arbre ou arbuste.

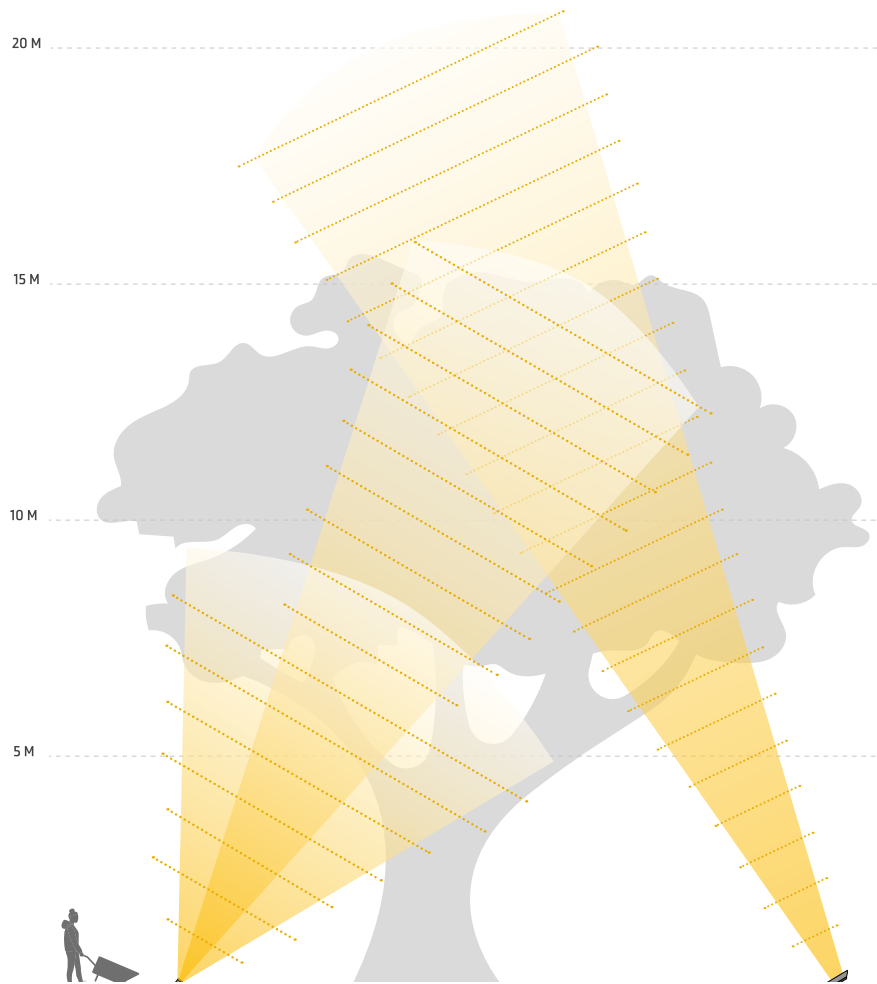

LUMIGARD

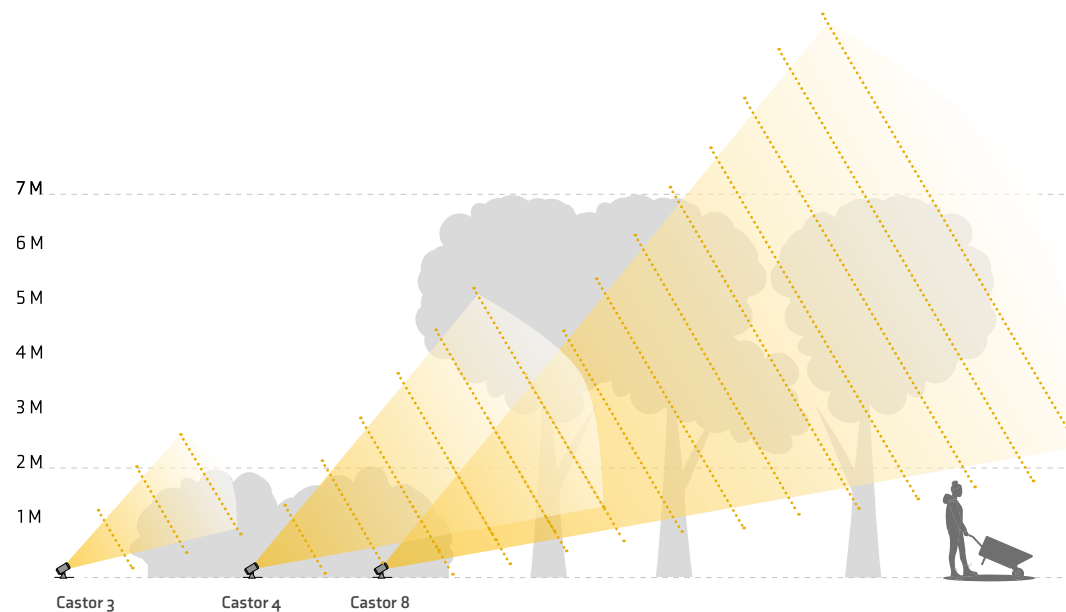
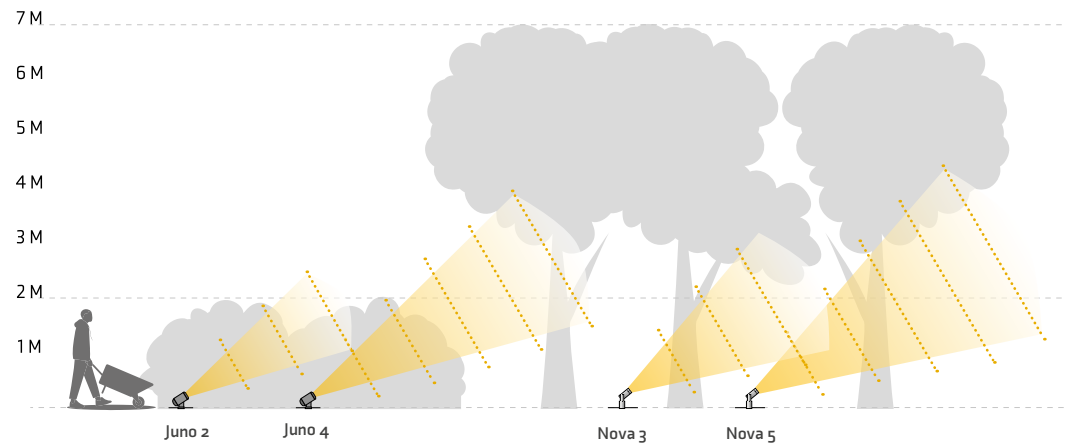

Éclairage vers le haut & les spots encastrés

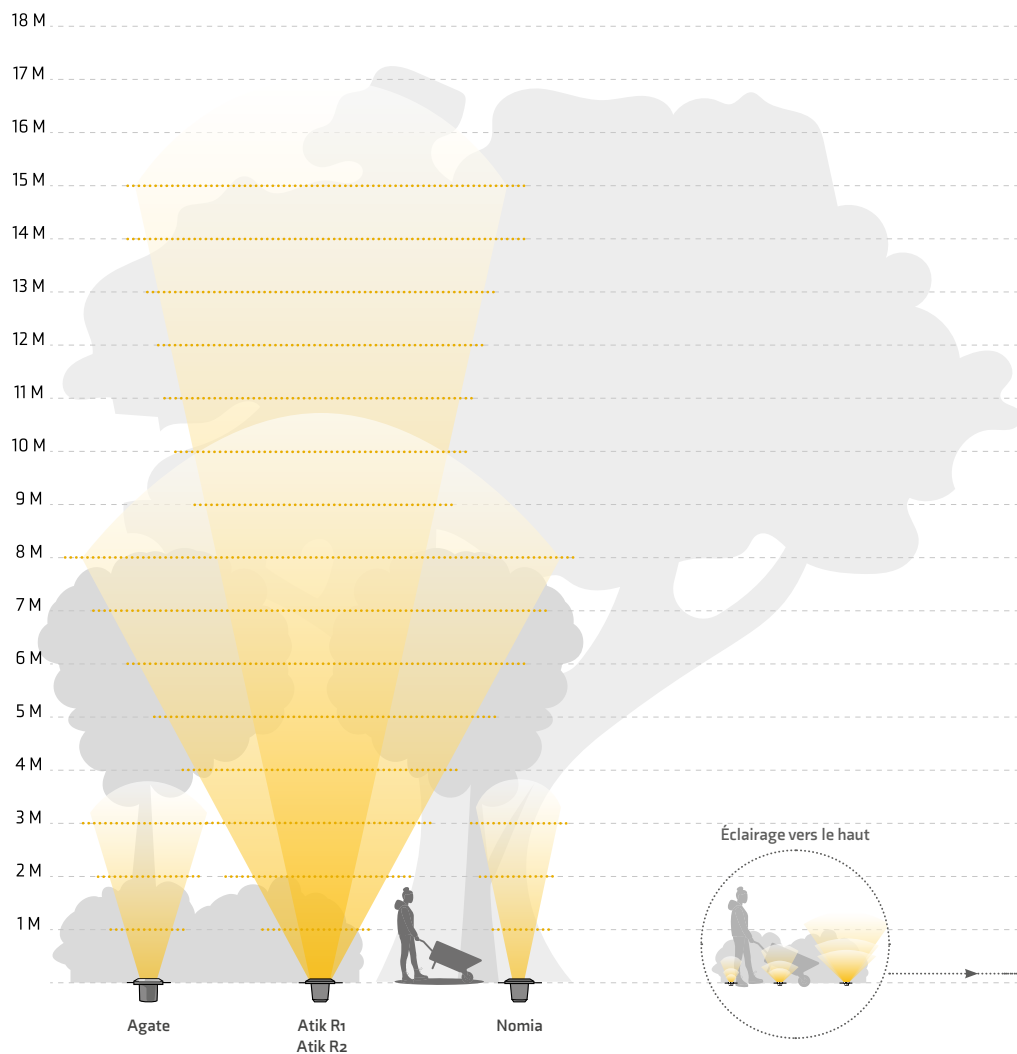

Bande LED

Référence article 175L | Code EAN 5907800859850 | Code statistique 94054039 | Garantie 5 ans

Produit		Ampoule		Accessoires fournis / divers
Matériau	Plastique	Type	SMD	Excl. Bande LED Connecteur [211]
Couleur	Blanc	Échangeable	Non	
Câble	-	Voltage	12 V AC/DC	
Longueur	15 m	Puissance de démarrage	9 V	
Largeur	10 mm	Wattage	2,2 W / m	
Hauteur	15 mm	Lumens en sortie	80 lm / m	
Trou de forage	-	Couleur de la lumière (CCT)	3.000 K	Caractéristique du rayon lumineux
Indice de protection	IP67	Angle de rayonnement	-	
Classe	III	Durée de vie moyenne	20.000 Heures	
		CRI	81	
		Allumer/éteindre	10.000	
		Dimmable	Non	
		Classe de l'ampoule	A	

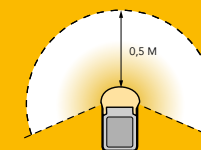

Les spots encastrés sont le plus couramment utilisés comme éclairage d'orientation. Dans l'image ci-dessous, vous pouvez facilement comparer les différents spots encastrés et choisir la bonne lampe.



Verre clair

Verre alvéolé

Verre dépoli

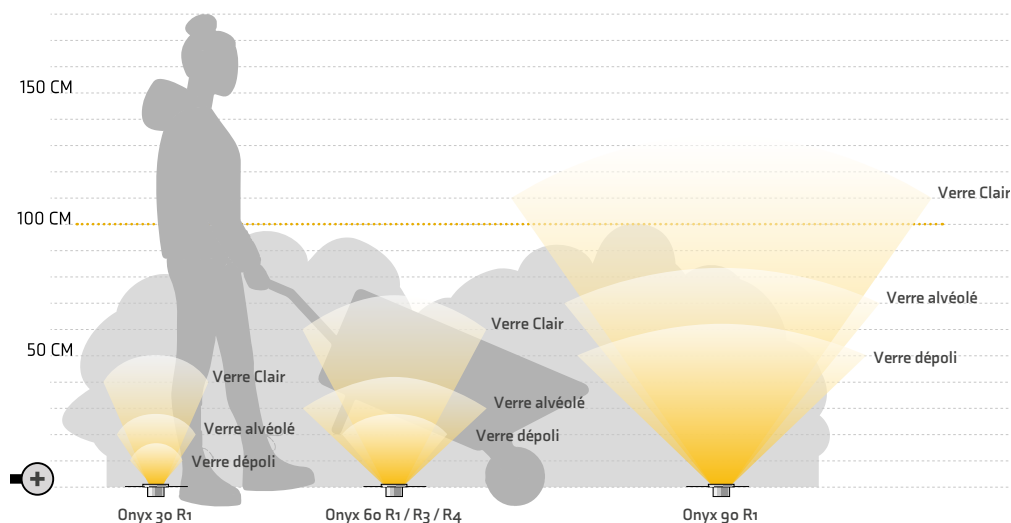

SUPPORT DE VENTES



KERAMA

KERAMA®

OUTILS MARKETING

CONSIDEREZ NOS AVANTAGES

Un soutien idéal pour les revendeurs, nous vous présentons les différents outils que nous mettons exclusivement aux distributeurs de KERAMA. Nous vous aidons à donner une image totalement professionnelle, certifiant que vous travaillez avec des produits de qualité, garantis et soutenus par le fabricant le plus prestigieux du secteur.

SUPPORT POUR LES POINTS DE VENTES

Sur un point de vente, la présentation et le marketing des produits sont cruciaux pour attirer l'attention, toute notre PLV a été conçue pour présenter les produits d'une manière très claire et attrayante.

Les aspects auxquels nous accordons une importance particulière sont:

Support Marketing: L'image et le sérieux que vous donnerez en tant que partenaire revendeur de KERAMA, est un gage de performance pour augmenter vos ventes.

Un partenaire à votre écoute: ce qui nous aide à connaître les attentes de vos clients, utilisateurs, afin de mieux concevoir et fabriquer les solutions de demain.

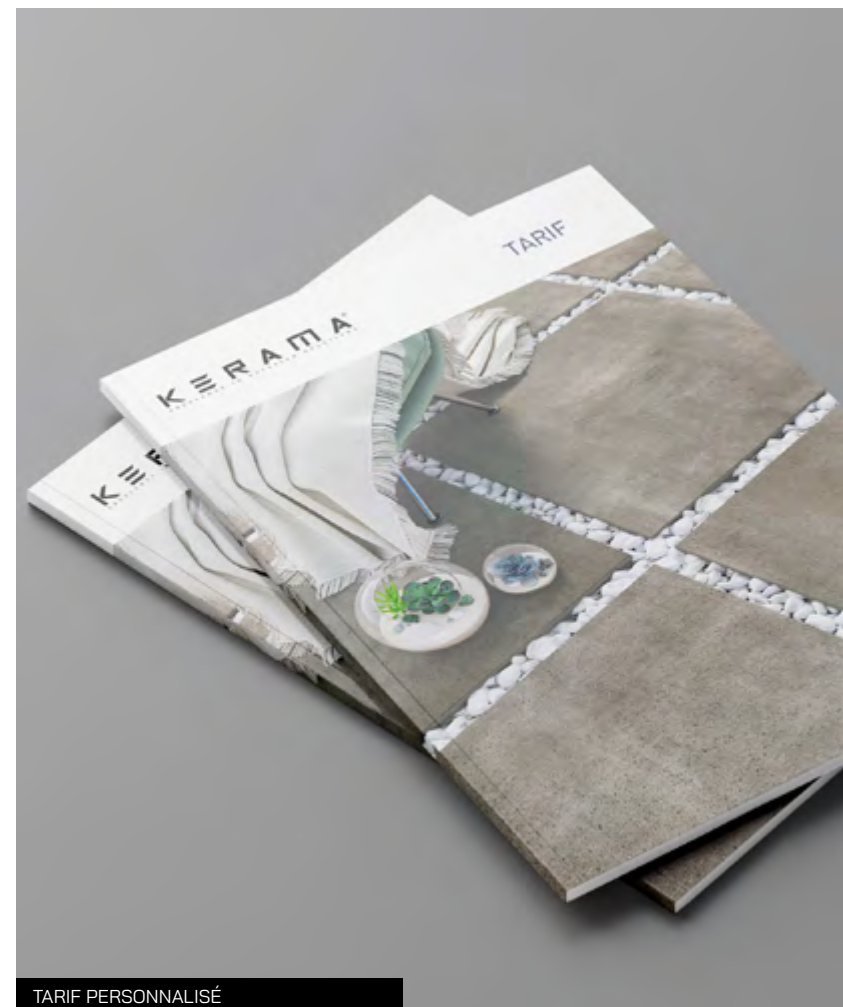

TARIF PERSONNALISÉ

A close-up photograph of a hand holding a silver pen with a yellow and grey textured grip. The hand is positioned over a white document with handwritten notes in black ink. The notes include 'Boite vitrée' and 'aluminium.' The word 'MARKETING' is overlaid in large, white, bold, sans-serif capital letters on the left side of the image.

MARKETING

L'INNOVATION POUR NOS CLIENTS !

Nous avons conçu pour la plus part de nos marques des supports marketing type coffret ou présentoir afin de mettre en avant les avantages de nos produits.

Notre esprit innovateur vous permettra alors de présenter plus facilement nos produits auprès de vos clients. Effectivement, sur chaque coffrets de présentation il y a de noté tous les points forts de nos produits. Ceci vous permettra également de voir réellement chaque aspect du produits (textures, finition, couleurs, ...).

Vous pouvez dès maintenant nous demander vos échantillons !

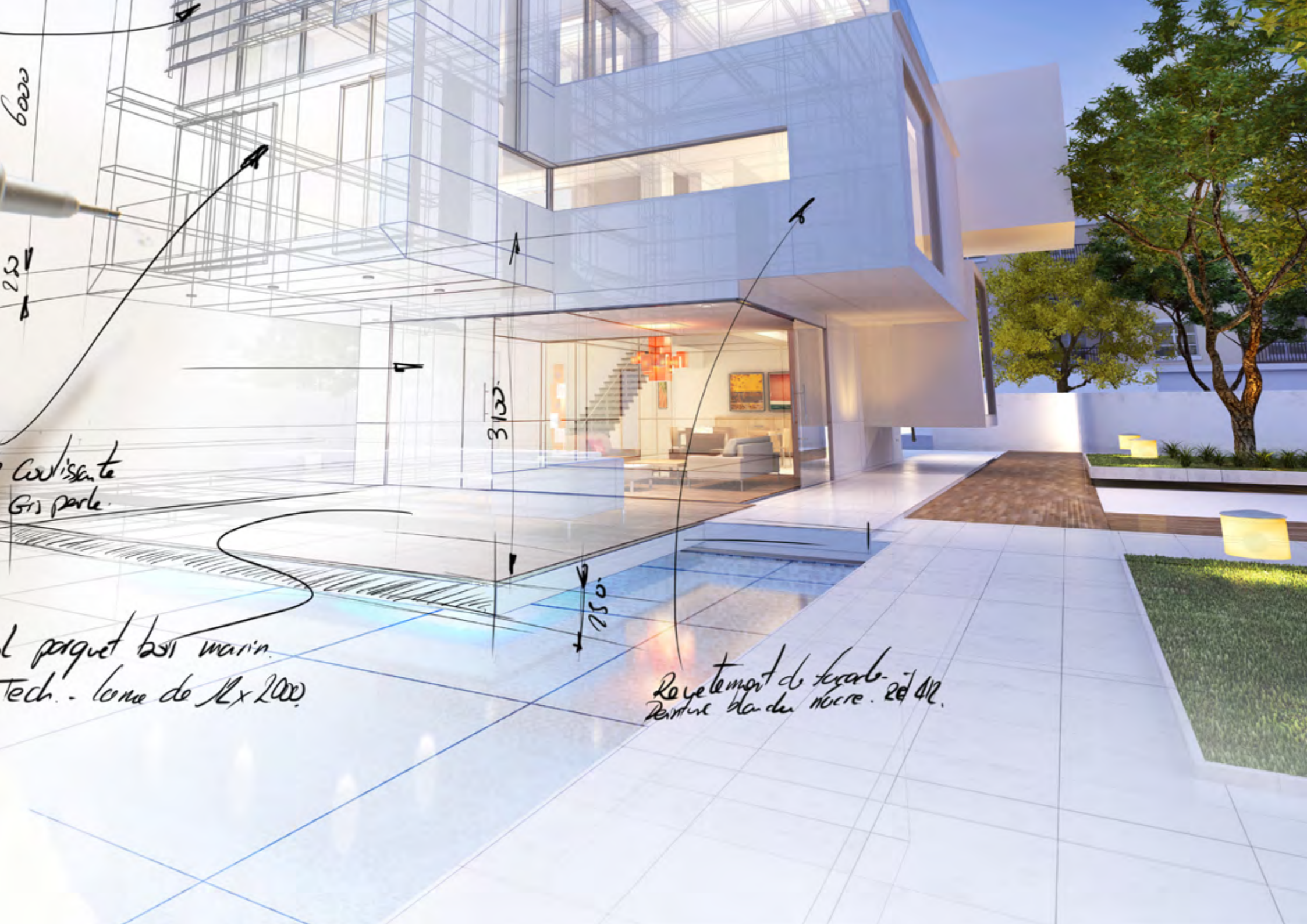

6000

250

Coulisante
Gris porle.

Le parquet bois marin.
Tech. - lona de 12x2000.

3100

750

Revetement de kerolan.
Peinture blanche noire. 20/412.



COFFRET D'ÉCHANTILLON



PRÉSENTOIR DE POINT DE VENTE



COFFRET D'ÉCHANTILLON



PLV SUPRADECK



PRÉSENTOIR DE POINT DE VENTE



COFFRET D'ÉCHANTILLON



PLV LYNXTURF



PRÉSENTOIR DE POINT DE VENTE



ECHANTILLON FORMAT A4



PORTE ROULEAU POUR DÉCOUPE



PLV GLOBAL EDGING



RACK DE RANGEMENT POUR VENTE



PRÉSENTOIR BORDURES GLOBAL EDGING

LUMIGARD



MALETTE DE DÉMONSTRATION

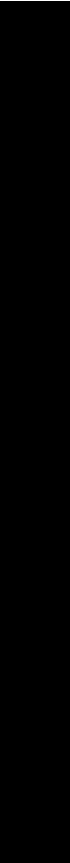

KERAMA

290 Chemin de St Dionisy
30980 Langlade
T. +33 (0) 411 88 01 11
info@keramagroup.com
www.keramagroup.com

